

Baby I'm home by **QFORT®**



Portes d'entrée en PVC

Catalogue 2021

www.qfort.fr



Sommaire

PRÉSENTATION	5
À propos de nous	6
Partenaires	7
PORTES D'ENTRÉE EN PVC	9
Équipement standard portes Securo 1	10
Équipement standard portes Securo 2	11
Quincaillerie Securo 1	12
Quincaillerie Securo 2	12
Paumelles	13
Cylindres	13
Systèmes électroniques d'accès	14
Quincaillerie pour portes avec système électronique d'accès	14
Poignées	16
Profilés PVC	18
Compositions possibles	19
MODÈLES DE PORTES EN PVC	21
Gamme Moderne (composition panneau, coloris, vitrages, modèles)	21
Gamme Classique (composition panneau, coloris, vitrages, modèles)	41
Gamme Futur (composition panneau, coloris, vitrages, modèles)	67
Les standards	106
Les aspects lambrissés	106
FORMULAIRES DE COMMANDE	111





Présentation

À propos de nous

QFORT est synonyme de confort et de qualité, et “Construit pour durer” est notre engagement envers vous. Une promesse que nous sommes prêts à tenir grâce à des arguments forts et concrets :

- une des capacités de production les plus modernes d'Europe : 6 halls de production sur une surface totale de 28000m² ;
- capacité logistique et transport : 12000 m² d'espaces de logistique et un parc automobiles de plus de 410 véhicules ;
- la certification de la qualité des fenêtres et des portes QFORT est réalisée par des instituts indépendants et des laboratoires spécialisés reconnus au niveau européen ;
- une des entreprises les plus réputées et les plus solides de Roumanie, opérant au niveau international dans le secteur des produits durables en menuiseries thermo-isolantes pour les marchés européens, principalement la France, l'Italie et la Roumanie.

Pour réaliser des portes et des fenêtres de haute qualité, la société a investi ces dernières années plus de 70 millions d'Euros dans des capacités modernes de production et d'assemblages, lignes et plateformes logistiques et de distribution.

Ces investissements sont une garantie pour tous nos clients de bénéficier de portes et de fenêtres performantes assurant sur le long terme, le confort et la sécurité.

Les produits QFORT sont réalisés dans un système de management de la qualité (ISO 9001).



Partenaires

QFORT fabrique non seulement des produits “construit pour durer”, et entretient également des relations durables avec des partenaires commerciaux, choisis avec la volonté d’être le meilleur sur le terrain.

La qualité de la matière première est une garantie de la qualité du produit fini. C’est pourquoi nous travaillons avec les plus grands et les plus importants fournisseurs de matières premières en Europe.

Les profilés en PVC, qui représentent les composants de base des produits QFORT, sont extrudés par la société VEKA AG en Allemagne (Sendenhorst) ou en France (Thonon les Bains). VEKA est un des plus grands fabricants de profilés PVC au monde et leader mondial au niveau de la qualité. La société ALUPLAST – Allemagne, qui est notre deuxième fournisseur de profilés, est un des fabricants les plus innovants en matière de PVC.

Le verre utilisé pour la production des vitrages est fourni par SAINT-GOBAIN (France).

La quincaillerie, un élément très important des systèmes de fenêtres et des portes QFORT, est fabriquée par la société allemande ROTO, qui a la plus longue expérience dans ce domaine.

Les poignées sont fournies par HOPPE Italie, le premier fabricant mondial de poignées pour portes et fenêtres.



pelliniindustrie





Portes d'entrée en PVC

Spécialiste de la porte d'entrée sur-mesure, nous portons une attention particulière à tous les aspects nous permettant de proposer les meilleures performances attendus : isolation thermique, isolation phonique, sécurité et Design.

QFORT a réuni dans sa gamme Baby I'm Home, un large choix de portes d'entrée en PVC, disponibles dans différents types de configurations.

Équipement standard portes Securo 1



1
Profils et renforts
(page 18)



2
Section d'angles
soudés
(page 18)

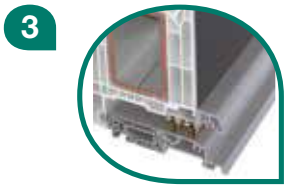

3
Seuil en aluminium
avec barrière thermique
(page 18)

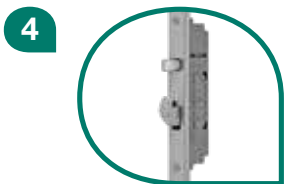

4
Point de fermeture
combiné (verrou+crochet)
(page 12)



5
Gâche
centrale en inox
(page 12)

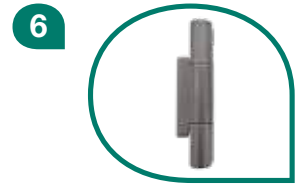

6
Paumelles cylindriques
réglables en 3 dimensions
Coloris standard :
Titane Mat
Autres coloris disponibles :
(page 13)



7
Cylindre standard
5 clés
(page 13)

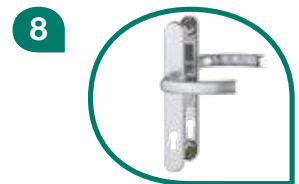

8
Poignée béquille
intérieure et extérieure
Coloris titane mat
(page 16)

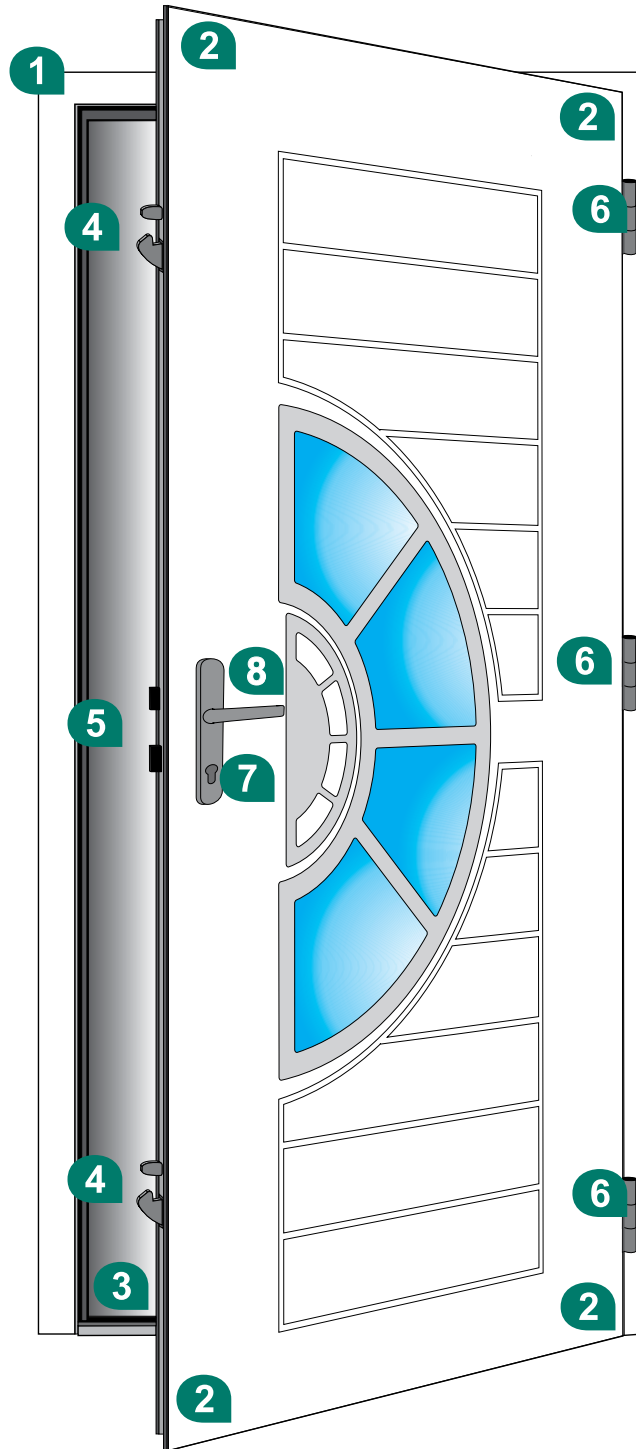

Équipement standard portes Securo 2

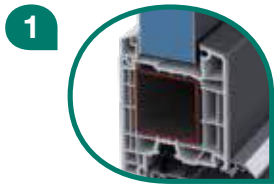

1
Profils et renforts
(page 18)



2
Section d'angles
soudés
(page 18)

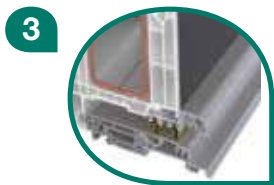

3
Seuil en aluminium
avec la barrière
thermique (page 18)



4
Galets de type
"gâche en gâche"
(page 12)



5
Gâche
centrale en inox
(page 12)



6
Paumelles cylindriques
réglables en 3 dimensions
Coloris standard :
Titane Mat
Autres coloris disponibles :
(page 13)



7
Cylindre standard
5 clés
(page 13)



8
Poignée de tirage à
l'extérieur et poignée
béquille à l'intérieur
Coloris titane mat
(page 16)

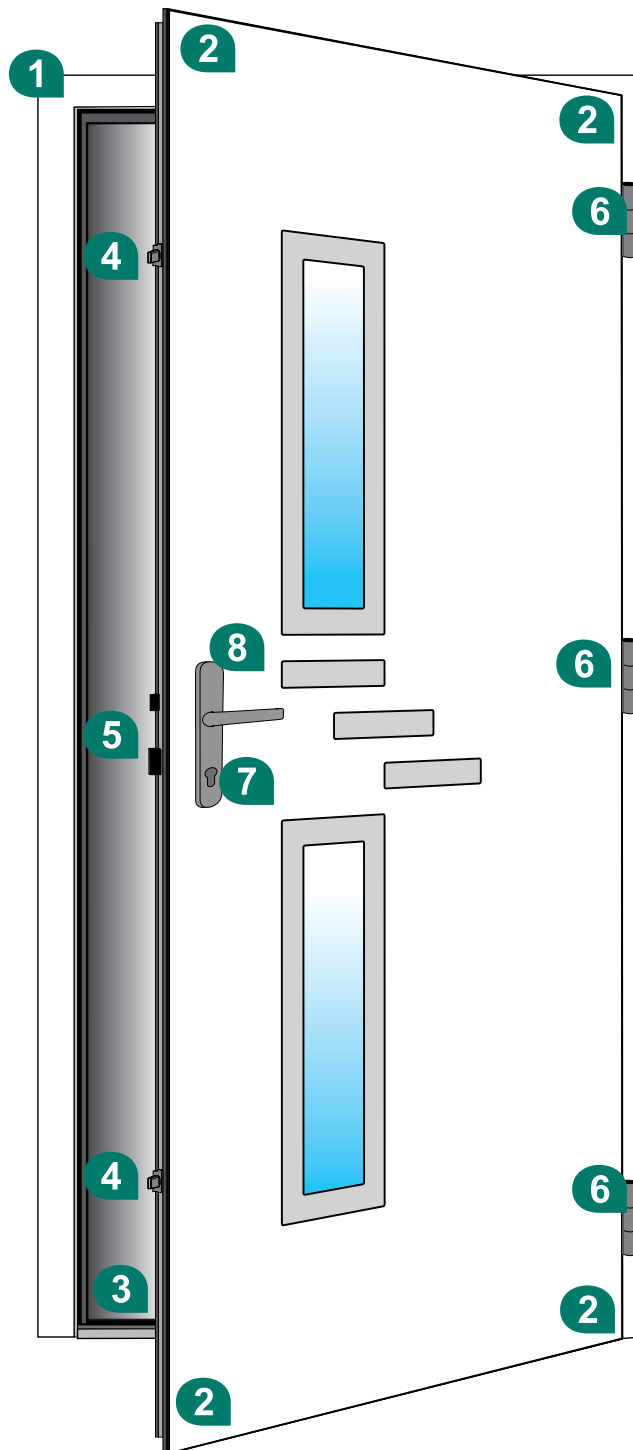

Quincaillerie Securo 1

Équipement standard :

- points de fermeture combinés (verrou+crochet) ;
- 3 gâches.

Actionnement du cylindre :

a. Sans utiliser la clé, vous trouverez un point de fermeture central :

- Ouverture par l'intérieur et par l'extérieur en manoeuvrant la poignée béquille.

b. En utilisant la clé, les 3 points de fermeture se mettent en action :

- Ouverture par l'intérieur et par l'extérieur en actionner la clé.

Bénéfices :

- Sécurité anti-effraction renforcée ;
- Utilisation facile.



1. Point de fermeture type combi et gâches



2. Gâche centrale



2

Quincaillerie Securo 2

Équipement standard :

- galets de type "gâche en gâche" ;
- 3 gâches.

Actionnement automatique :

L'actionnement est automatique par une simple fermeture de la porte. L'ouverture par l'extérieur peut être faite uniquement avec une clé et de l'intérieur par simple actionnement de la poignée.

En option : La porte peut être prévue avec un commutateur jour-nuit qui peut annuler la fermeture automatique pendant la journée. Le commutateur est monté sur la serrure.

Les gâches de sécurité sont actives par la rotation de la clé.

a. La fermeture sans clé (2 points de fermetures : haut et bas) :

- l'ouverture de l'intérieur est réalisée en pressant la poignée ;
- l'ouverture de l'extérieur est réalisée en pressant la poignée.

b. La fermeture à clé (actionne les 3 points de fermeture : verrou central + gâches haute et basse) :

- l'ouverture de l'intérieur est réalisée avec une clé ;
- l'ouverture de l'extérieur est réalisée avec une clé.



3. Le galet de type "gâche en gâche" et gâche.



La gâche électrique et la pièce jour/nuit **en option**

1

3

2

3

Paumelles cylindriques 3D



Standard
Titane mat

En option
Blanc
Bronze
Laiton
Noir

120kg
(Dormant L)



Standard
Titane mat

En option
Blanc
Marron

120kg
(Dormant Z/Rénovation)

Paumelles cylindriques inox 3D



120kg
(Dormant L)

En option
Inox

Paumelles 3D



En option
Titane mat
Blanc
Marron
Noir

120kg
(Dormant L)



En option
Titane mat
Blanc
Marron

120kg
(Dormant Z/Rénovation)

Les paumelles cylindrique 3D ont un design moderne et minimaliste, avec un réglage tridimensionnel.

Les paumelles 3D disposent d'un réglage tridimensionnel qui garantit une étanchéité élevée et une manœuvre facile de la porte.

Cylindres

Les portes d'entrée **Securo 1** et **Securo 2** sont équipées en standard avec un cylindre à 5 clés.

En option :

Les portes d'entrée **Securo 1+** et **Securo 2+** sont équipées en standard d'un cylindre de sécurité ayant une protection contre le perçage et d'une fonction d'urgence, la porte pouvant ainsi être verrouillée / déverrouillée depuis l'extérieur, même lorsque à l'intérieur il y a une clé dans le cylindre. Le cylindre est prévu avec 5 clés et est doté d'un système breveté anticopie. Les clés ne peuvent être dupliquées.

Les clés supplémentaires peuvent être commandées uniquement au fabricant du cylindre selon un code unique gravé sur la carte de sureté, livrée avec la porte.



Cylindre standard



Cylindre de sécurité



Cylindre à bouton argent avec 5 clés.



Carte de propriété pour gérer la duplication des clés

Systemes d'accès électroniques

En option : Les portes d'entrée peuvent être équipées d'un système d'accès électronique :

- Système de scannage d'empreintes avec Bluetooth ;
- Claviers à code.

Ces systèmes modernes présentent les avantages suivants :

- Même sans clé, vous pouvez ouvrir votre porte tout en sécurisant l'accès ;
- Possibilité de mémoriser jusqu'à 99 empreintes/codes d'accès.



Lecteur d'empreintes digitales



Clavier à code

Quincaillerie pour portes avec un système d'accès électronique

Équipement standard serrure motorisée :

- 2 crochets type "perroquet", en inox ;
- 3 gâches en inox.

Actionnement automatique : les verrous se ferment automatiquement lors de la fermeture de la porte. L'ouverture depuis l'extérieur est faite uniquement avec la clé et depuis l'intérieur par le simple actionnement de la poignée.

En option : la porte peut être prévue avec un commutateur jour-nuit pouvant annuler la fermeture automatique durant la journée (dans ce cas elle peut s'ouvrir dans les deux sens tous simplement en poussant/tirant).

Les verrous basculants sont composés de deux pièces types "bec-de-perroquet" : la plus grande pièce a le rôle de sécurité et la petite assure une étanchéité optimale de la porte.

Bénéfices :

- Sécurité antieffraction maximale ;
- Un confort d'utilisation optimisé ;
- Étanchéité optimale de la porte.



1. Crochets DUO type "perroquet" et gâche verrou basculant en inox



2. Gâche avec serrure automatique magnétique et commutateur jour-nuit **en option**

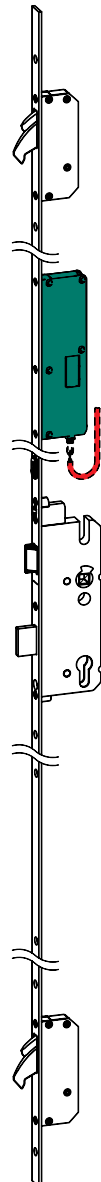

3. Serrure motorisée

Quincaillerie pour portes avec un système d'accès électronique

Clavier / Lecteur d'empreintes digitales avec Bluetooth

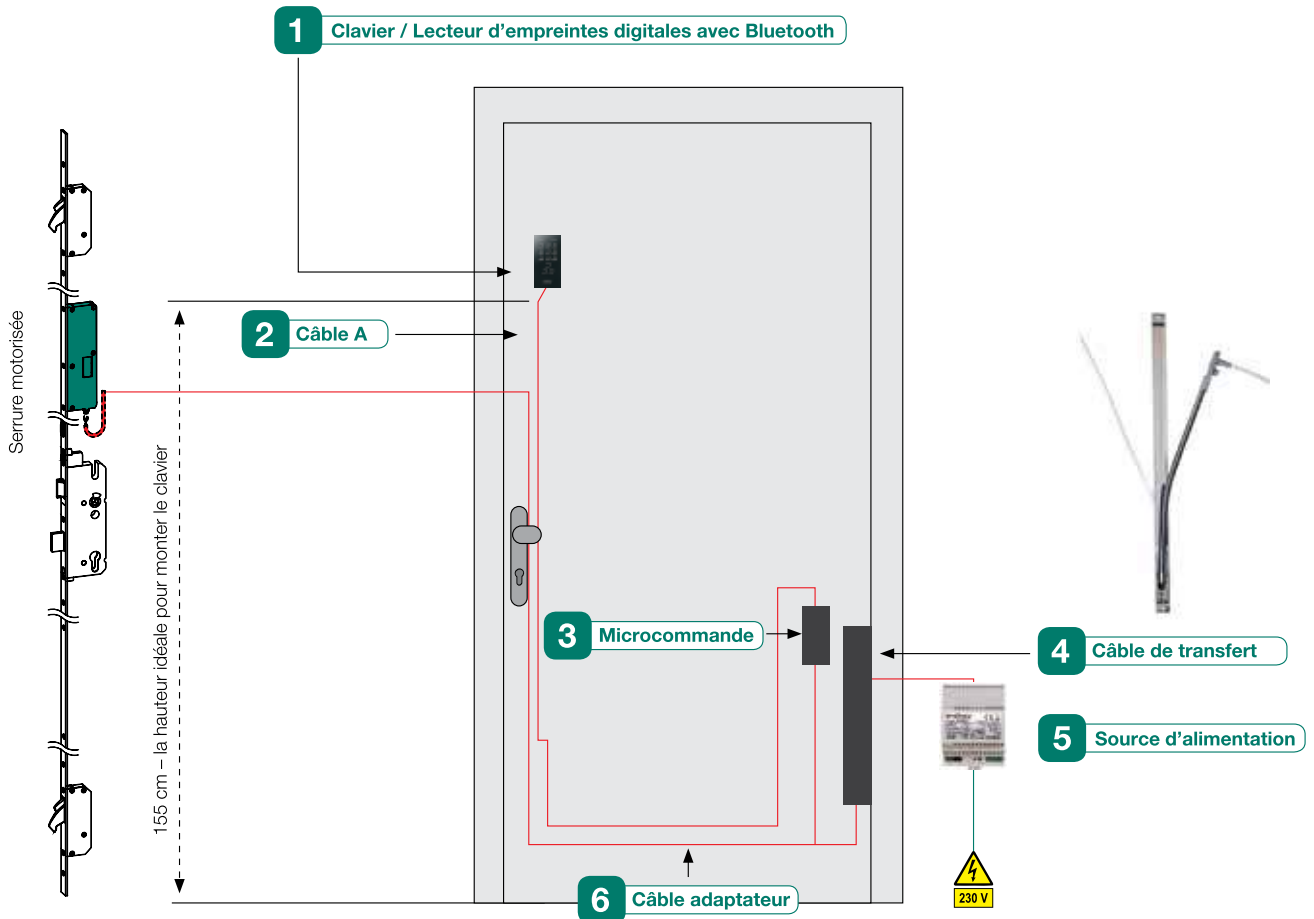

Poignées doubles recommandées pour la gamme Moderne, Classique et Futur



Titane mat
standard Securo 1



Bronze



Blanc

Modèle Liège

Extérieur: Liège Code
Intérieur: Liège
Coloris: Titane mat **LG-D-T-s**

Extérieur: Liège Code
Intérieur: Liège
Coloris: Bronze **LG-D-B-s**

Extérieur: Liège Code
Intérieur: Liège
Coloris: Blanc **LG-D-A-s**



Titane mat
standard Securo 2



Bronze



Blanc

Modèle Liège Knob

Extérieur: Liège Knob Code
Intérieur: Liège
Coloris: Titane mat **LG-K-T-s**

Extérieur: Liège Knob Code
Intérieur: Liège
Coloris: Bronze **LG-K-B-s**

Extérieur: Liège Knob Code
Intérieur: Liège
Coloris: Blanc **LG-K-A-s**



Titane mat



Laiton



Blanc



Bronze

Modèle Atlanta

Extérieur: Atlanta Code
Intérieur: Atlanta
Coloris: Titane mat **AT-D-T-ro**

Extérieur: Atlanta Code
Intérieur: Atlanta
Coloris: Laiton **AT-D-O-ro**

Extérieur: Atlanta Code
Intérieur: Atlanta
Coloris: Blanc **AT-D-A-ro**

Extérieur: Atlanta Code
Intérieur: Atlanta
Coloris: Bronze **AT-D-B-ro**



Titane mat



Laiton

Modèle Liverpool Knob

Extérieur: Liverpool Knob Code
Intérieur: Liverpool
Coloris: Titane mat **LV-K-T-s**

Extérieur: Liverpool Knob Code
Intérieur: Liverpool
Coloris: Laiton **LV-K-O-s**



Titane mat



Laiton

Modèle Liverpool Semi-rond

Extérieur: Liverpool Semi-rond anti-perçage Code
Intérieur: Liverpool
Coloris: Titane mat **LV-SR-T-s**

Extérieur: Liverpool Semi-rond contre perçage Code
Intérieur: Liverpool
Coloris: Laiton **LV-SR-O-s**



Noir opaque

Modèle Shield Tokyo

Extérieur: Shield Tokyo Code
Intérieur: Shield Tokyo
Coloris: Noir opaque **TK-D-N-s**

Poignées d'extérieur et d'intérieur recommandées pour la gamme Moderne, Classique et Futur



Modèle extérieur Code
Hauteur: 800mm **C-800-I**
Coloris: Inox

Modèle extérieur Code
Hauteur: 800mm **D-800-I**
Coloris: Inox

Modèle extérieur Code
Hauteur: 600mm **D-600-I**
Coloris: Inox



Modèle extérieur Code
Hauteur: 350mm **E-350-I**
Coloris: Inox



Modèle extérieur Code
Hauteur: 350mm **T-350-I**
Coloris: Inox



Rosace extérieure ovale
Protection contre le perçage
Coloris: Inox

C-800-I D-800-I D-600-I

Toutes les poignées extérieures en inox sont équipées d'une rosace de sécurité contre le perçage, la casse et l'arrachage du cylindre.



Modèle extérieur Code
Extérieur: Pomolo **PO-K-T-rr**
Coloris: Titane mat



Code
Extérieur: Pomolo **PO-K-O-rr**
Coloris: Laiton



Modèle Tokyo intérieur Code
Intérieur: Tokyo **TK-O-ro**
Coloris: Laiton



Modèle Liège intérieur Code
Intérieur: Liège **LG-T-ro**
Coloris: Titane mat



Code
Intérieur: Liège **LG-B-ro**
Coloris: Bronze

Titane mat

Bronze

Blanc

Code
Intérieur: Liège **LG-A-ro**
Coloris: Blanc



Modèle Liverpool intérieur Code
Intérieur: Liverpool **LV-I-ro**
Coloris: Inox



Code
Intérieur: Liverpool **LV-T-ro**
Coloris: Titane mat

Inox

Titane mat

Laiton

Code
Intérieur: Liverpool **LV-O-ro**
Coloris: Laiton

Profilés PVC

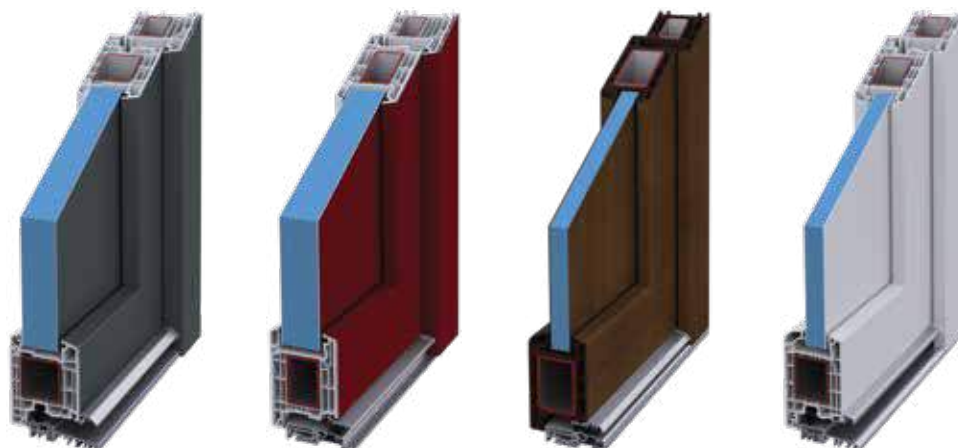

7Stars

6Stars

5Stars

4Stars

Largeur du profilé	85mm	82mm	70mm		70mm	
Épaisseur du panneau	44mm	44mm	24mm	36/40mm	24mm	36/40mm
Isolation thermique porte (W/m ² K)	$U_d \geq 1,40$	$U_d \geq 1,35$	$U_d \geq 1,80$	$U_d \geq 1,60$	$U_d \geq 1,80$	$U_d \geq 1,60$
Renforts en inox galvanisés	1,5mm - 3mm	1,5mm - 3mm	1,5mm - 3mm		1,5mm - 3mm	

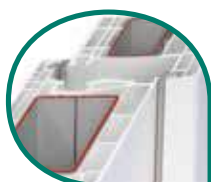

Joints

Joints

Toutes les portes QFORT ont en standard des joints doubles qui réduisent les pertes de chaleur et offrent une étanchéité optimale contre le vent et les intempéries.



Section d'angle soudée

Section d'angle soudable

Toutes les portes QFORT intègrent des renforts dans les angles qui sont soudés avec les profils PVC, offrant ainsi une rigidité et une stabilité de l'ensemble, en réduisant ainsi les réglages après l'installation.

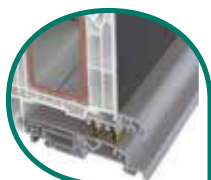

Seuil en aluminium

Seuil en aluminium à barrière thermique

Afin de diminuer les pertes de chaleur, toutes les portes QFORT sont équipées en standard d'un seuil en aluminium/PVC avec barrière thermique d'une épaisseur de 20 mm.

Toutes les portes QFORT sont équipées en standard d'un système anti-goutte d'eau en aluminium, prévu avec des caches de protection et des brosses d'étanchéité, qui offrent une protection optimale contre le vent et les intempéries.

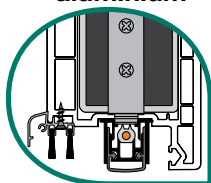

Joints d'étanchéité

En option : à la place du seuil, les portes QFORT peuvent être prévues avec des joints d'étanchéité descendants automatiquement au moment de la fermeture de la porte.

Compositions possibles

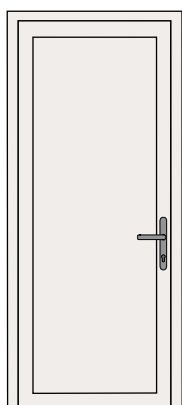

QF-P1

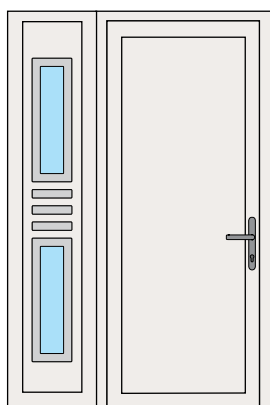

QF-P2

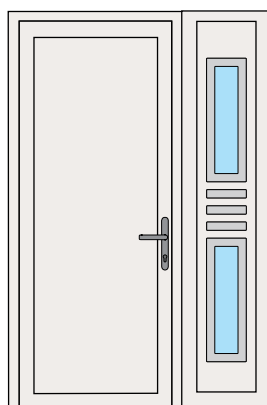

QF-P3

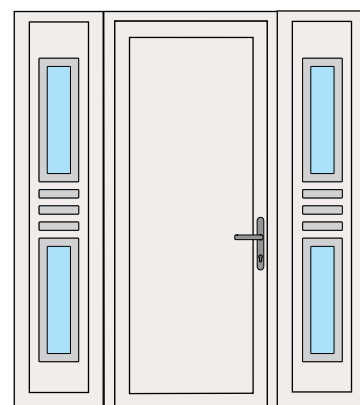

QF-P4

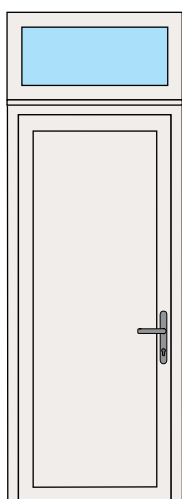

QF-P5

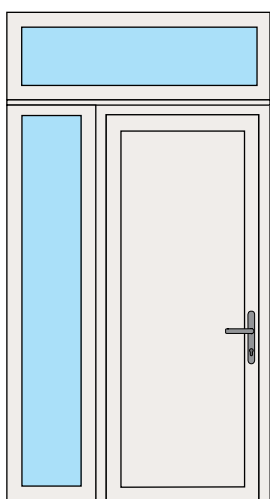

QF-P6

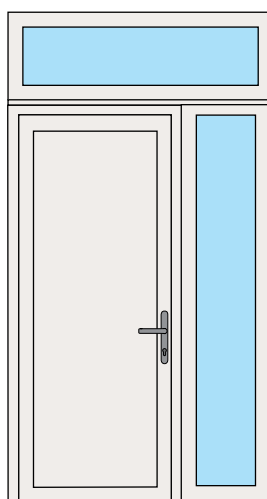

QF-P7

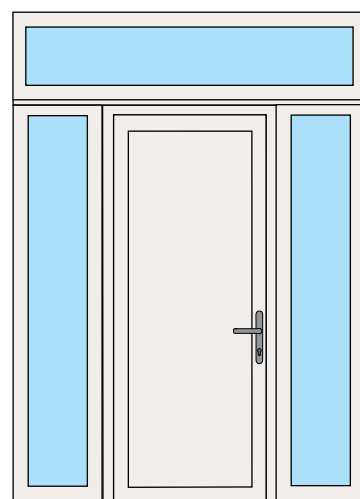

QF-P8





Gamme Moderne



Moderne

Composition panneau

Panneau décor

EXTÉRIEUR

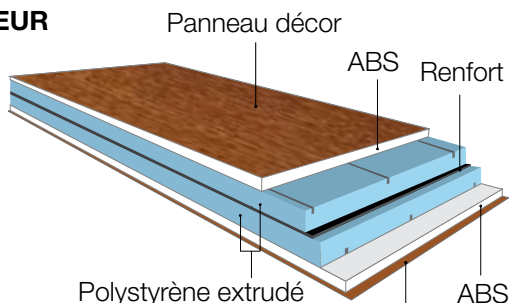

INTÉRIEUR

Panneau décor

Panneau blanc

EXTÉRIEUR

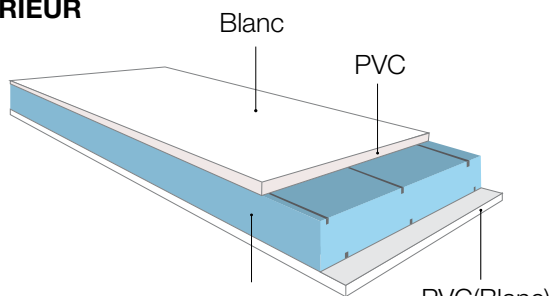

INTÉRIEUR

Polystyrène extrudé

PVC(Blanc)

Les panneaux blancs sont réalisés avec 2 plaques en PVC d'une épaisseur de 1,5mm.

Les panneaux décor sont réalisés avec 2 plaques en ABS d'une épaisseur de 1,8mm, recouverts d'une feuille décor.

Les deux types de panneaux ont à l'intérieur une mousse en polystyrène extrudée, caractérisée par une isolation thermique élevée.

Les panneaux de décoration sont renforcés avec une plaque en PVC d'une épaisseur de 3 mm (pour les panneaux de 24 mm, 36 mm et 40mm) et 5 mm (pour les panneaux de 44 mm) situés dans le panneau, ce qui offre une haute résistance contre les déformations.

Les panneaux sont disponibles avec des épaisseurs de 24 mm, 36 mm, 40 mm et 44mm.

Les panneaux Modernes sont thermoformés, avec insert de vitrage et décor en applique de décors Inox.

Coloris disponibles pour la gamme Moderne

Groupe 1



BLANC
B



11 - CHÊNE DORÉ
ZH



12 - NOYER
O



13 - CHÊNE MOYEN
MH



16 - IVOIRE
BE



17 - GRIS ANTHRACITE
STRIÉ AG

Groupe 2



50 - GRIS ARGENT
SW

Combinaisons du vitrage

	Panneau 24mm	Panneau 36/40/44mm
Type vitrage thermo-isolante	double	triple
Feuille de verre côté extérieur	de sécurité (feuilleté)	de sécurité (feuilleté)
Feuille de verre centrale	-----	ornemental ou spécial
Feuille de verre côté intérieur	ornemental ou spécial	Float ou de sécurité (feuilleté)

Vitrage ornemental



Satiné **PJ**

Delta **DM**

Chinchilla clear **CB**

Granité **AB**

Vitrage spécial



Vitrage satiné avec facettes collés
FAB

Vitrage satiné avec éléments sablés et facette collés
DPB

Vitrage satiné avec éléments sablés et inserts plomb
POT/TOK/SPT

Vitrage satiné avec éléments colorés et inserts plomb
PTC/PTO



Vitrage satiné avec inserts plomb et facettes blanches
PTB*

Vitrage satiné avec des éléments sablés
DPA/DPL/DPR

Vitrage avec éléments sablés
DPC/DPH/FPK/PFL/SPL

Vitrage
MADRAS UADI

Codage des panneaux



ZH - INX - ZAI - PTO - 4

1 | 2 | 3 | 4 | 5

1. Code coloris
2. Code décor en applique
3. Code panneau
4. Vitrage
5. Nombre d'éléments vitrés

*Le modèle de vitrage spécial **PTB**, peut être utilisé uniquement pour les variantes avec une épaisseur de 36mm, 40mm respectif 44mm. De part son décor spécifique, ce modèle de vitrage ne peut pas être réalisé en version 24mm.

ALEGRA



O-INX-ALE-FPK-6

Coloris: Noyer

Poignée: D-800-I

Décors en applique: Inox brossé

Vitrage: FPK

Dimension de l'ouvrant Modèle de porte		4Stars		5Stars		6Stars		7Stars
		105mm	116/120mm	105mm	120mm	114mm	125mm	116mm
Porte avec un vantail (LxH)	Min.	894x2.004	924x2.034	890x2.001	920x2.031	898x2.010	920x2.032	916x2.026
	Max.	1.184x2.344	1.200x2.374	1.180x2.341	1.200x2.371	1.188x2.350	1.200x2.372	1.200x2.366
Porte avec deux vantaux (LxH) (deux grands panneaux)	Min.	1.692x2.004	1.752x2.034	1.684x2.001	1.744x2.033	1.704x2.010	1.748x2.032	1.736x2.026
	Max.	2.112x2.344	2.112x2.374	2.108x2.341	2.108x2.371	2.108x2.350	2.108x2.372	2.112x2.366

L - Largeur totale de la porte

H - Hauteur totale de la porte

Pour les portes avec un vantail et joint automatique, la dimension sera réduite de 5 mm pour la H maximale et pour la H minimale.

Pour les portes avec deux vantaux et joint automatique, la dimension sera réduite de 5 mm pour la H maximale et il y aura un ajustement de 57 mm pour la H minimale.

Le panneau Alegra est disponible avec un vitrage ornamental ou un vitrage spécial, selon les modèles présentés sur cette page.



MH-INX-ALE-PFL-6
Coloris: Chêne moyen
Poignée: D-800-I
Décors en applique:
Inox brossé
Vitrage: PFL



ZH-INX-ALE-FAB-6
Coloris: Chêne doré
Poignée: D-600-I
Décors en applique:
Inox brossé
Vitrage: FAB



AG-INX-ALE-DPR-6
Coloris: Gris anthracite strié
Poignée: D-600-I
Décors en applique:
Inox brossé
Vitrage: DPR

EVONNA



ZH-INX-EVO-DPB-1

Coloris: Chêne doré

Poignée: E-350-I

Décors en applique: Inox brossé

Vitrage: DPB

Dimension de l'ouvrant Modèle de porte		4Stars		5Stars		6Stars		7Stars
		105mm	116/120mm	105mm	120mm	114mm	125mm	116mm
Porte avec un vantail (LxH)	Min.	874x1.924	904x1.954	870x1.921	900x1.951	878x1.930	900x1.952	896x1.946
	Max.	1.184x2.344	1.200x2.374	1.180x2.341	1.200x2.371	1.188x2.350	1.200x2.372	1.200x2.366
Porte avec deux vantaux (LxH) (deux grands panneaux)	Min.	1.652x1.924	1.712x1.954	1.644x1.921	1.704x2.033	1.664x1.930	1.708x2.032	1.696x1.946
	Max.	2.112x2.344	2.112x2.374	2.108x2.341	2.108x2.371	2.108x2.350	2.108x2.372	2.112x2.366

L - Largeur totale de la porte

H - Hauteur totale de la porte

Pour les portes avec un vantail et joint automatique, la dimension sera réduite de 5 mm pour la H maximale et pour la H minimale.

Pour les portes avec deux vantaux et joint automatique, la dimension sera réduite de 5 mm pour la H maximale et il y aura un ajustement de 95 mm pour la H minimale.

Le panneau Evonna est disponible avec un vitrage ornemental ou un vitrage spécial, selon les modèles présentés sur cette page.



BE-INX-EVO-POT-1

Coloris: Ivoire

Poignée: T-350-I

Décors en applique:

Inox brossé

Vitrage: POT



O-INX-EVO-TOK-1

Coloris: Noyer

Poignée: D-800-I

Décors en applique:

Inox brossé

Vitrage: TOK



SW-INX-EVO-PFL-1

Coloris: Gris argent

Poignée: D-600-I

Décors en applique:

Inox brossé

Vitrage: PFL

SELENA



O-INOX-SEL-DPL

Coloris: Noyer

Poignée: C-800-I

Décors en applique: Inox brossé

Vitrage: DPL

Dimension de l'ouvrant Modèle de porte		4Stars		5Stars		6Stars		7Stars
		105mm	116/120mm	105mm	120mm	114mm	125mm	116mm
Porte avec un vantail (LxH)	Min.	924x2.004	954x2.034	920x2.001	950x2.031	928x2.010	950x2.032	946x2.026
	Max.	1.184x2.344	1.200x2.372	1.180x2.341	1.200x2.371	1.188x2.350	1.200x2.372	1.200x2.366
Porte avec deux vantaux (LxH (deux grands panneaux))	Min.	1.752x2.004	1.812x2.034	1.744x2.001	1.804x2.033	1.764x2.010	1.808x2.032	1.796x2.026
	Max.	2.112x2.344	2.112x2.374	2.108x2.341	2.108x2.371	2.108x2.350	2.108x2.372	2.112x2.366

L - Largeur totale de la porte

H - Hauteur totale de la porte

Pour les portes avec un vantail et joint automatique, la dimension sera réduite de 5 mm pour la H maximale et pour la H minimale.

Pour les portes avec deux vantaux et joint automatique, la dimension sera réduite de 5 mm pour la H maximale et il y aura un ajustement de 57 mm pour la H minimale.

Le panneau Selena est disponible avec un vitrage ornemental ou un vitrage spécial, selon les modèles présentés sur cette page.



INX-SEL-FAB

Coloris: Blanc
Poignée: D-800-I
Décors en applique:
Inox brossé
Vitrage: FAB



ZH-INX-SEL-DPH

Coloris: Chêne doré
Poignée: E-350-I
Décors en applique:
Inox brossé
Vitrage: DPH



MH-INX-SEL-DPA

Coloris: Chêne moyen
Poignée: D-600-I
Décors en applique:
Inox brossé
Vitrage: DPA

LEONA



AG-INX-LEO-DPL-1

Coloris: Gris anthracite strié

Poignée: D-600-I

Décors en applique: Inox brossé

Vitrage: DPL

Dimension de l'ouvrant Modèle de porte		4Stars		5Stars		6Stars		7Stars
		105mm	116/120mm	105mm	120mm	114mm	125mm	116mm
Porte avec un vantail (LxH)	Min.	894x2.004	924x2.034	890x2.001	920x2.031	898x2.010	920x2.032	916x2.026
	Max.	1.184x2.344	1.200x2.374	1.180x2.341	1.200x2.371	1.188x2.350	1.200x2.372	1.200x2.366
Porte avec deux vantaux (LxH) (deux grands panneaux)	Min.	1.692x2.004	1.752x2.034	1.684x2.001	1.744x2.033	1.704x2.010	1.748x2.032	1.736x2.026
	Max.	2.112x2.344	2.112x2.374	2.108x2.341	2.108x2.371	2.108x2.350	2.108x2.372	2.112x2.366

L - Largeur totale de la porte

H - Hauteur totale de la porte

Pour les portes avec un vantail et joint automatique, la dimension sera réduite de 5 mm pour la H maximale et pour la H minimale.

Pour les portes avec deux vantaux et joint automatique, la dimension sera réduite de 5 mm pour la H maximale et il y aura un ajustement de 57 mm pour la H minimale.

Le panneau Leona est disponible avec un vitrage ornamental ou un vitrage spécial, selon les modèles présentés sur cette page.



MH-INX-LEO-DPH-1

Coloris: Chêne moyen
Poignée: E-350-I
Décors en applique:
Inox brossé
Vitrage: DPH



O-INX-LEO-FPK-1

Coloris: Noyer
Poignée: D-800-I
Décors en applique:
Inox brossé
Vitrage: FPK



ZH-INX-LEO-DPC-1

Coloris: Chêne doré
Poignée: T-350-I
Décors en applique:
Inox brossé
Vitrage: DPC

INNA



INX-INN

Coloris: Blanc

Poignée: D-800-I

Décors en applique: Inox brossé

Dimension de l'ouvrant Modèle de porte		4Stars		5Stars		6Stars		7Stars
		105mm	116/120mm	105mm	120mm	114mm	125mm	116mm
Porte avec un vantail (LxH)	Min.	894x2.004	924x2.034	890x2.001	920x2.031	898x2.010	920x2.032	916x2.026
	Max.	1.184x2.344	1.200x2.374	1.180x2.341	1.200x2.371	1.188x2.350	1.200x2.372	1.200x2.366
Porte avec deux vantaux (LxH) (deux grands panneaux)	Min.	1.692x2.004	1.752x2.034	1.684x2.001	1.744x2.033	1.704x2.010	1.748x2.032	1.736x2.026
	Max.	2.112x2.344	2.112x2.374	2.108x2.341	2.108x2.371	2.108x2.350	2.108x2.372	2.112x2.366

L - Largeur totale de la porte

H - Hauteur totale de la porte

Pour les portes avec un vantail et joint automatique, la dimension sera réduite de 5 mm pour la H maximale et pour la H minimale.

Pour les portes avec deux vantaux et joint automatique, la dimension sera réduite de 5 mm pour la H maximale et il y aura un ajustement de 57 mm pour la H minimale.

Pour ce modèle, il est recommandé que les panneaux décor ne soient pas montés dans des endroits exposés à long terme au soleil.



INX-INN

Coloris: Blanc
 Poignée: D-600-I
 Décors en applique:
 Inox brossé



AG-INN

Coloris: Gris anthracite strié
 Poignée: T-350-I



BE-INN

Coloris: Ivoire
 Poignée: C-800-I

EWVA



MH-INX-EVV-FAB-2

Coloris: Chêne moyen

Poignée: D-800-I

Décors en applique: Inox brossé

Vitrage: FAB

Dimension de l'ouvrant Modèle de porte		4Stars		5Stars		6Stars		7Stars
		105mm	116/120mm	105mm	120mm	114mm	125mm	116mm
Porte avec un vantail (LxH)	Min.	874x1.894	904x1.924	870x1.891	900x1.933	878x1.900	900x1.932	896x1.916
	Max.	1.184x2.344	1.200x2.374	1.180x2.341	1.200x2.371	1.188x2.350	1.200x2.372	1.200x2.366
Porte avec deux vantaux (LxH) (deux grands panneaux)	Min.	1.652x1.894	1.712x1.924	1.644x1.891	1.704x2.033	1.664x1.900	1.708x2.032	1.696x1.916
	Max.	2.112x2.344	2.112x2.374	2.108x2.341	2.108x2.371	2.108x2.350	2.108x2.372	2.112x2.366

L - Largeur totale de la porte

H - Hauteur totale de la porte

Pour les portes avec un vantail et joint automatique, la dimension sera réduite de 5 mm pour la H maximale et pour la H minimale.

Pour les portes avec deux vantaux et joint automatique, la dimension sera réduite de 5 mm pour la H maximale et il y aura un ajustement de 57 mm pour la H minimale.

Le panneau Evva est disponible avec un vitrage ornemental ou un vitrage spécial, selon les modèles présentés sur cette page.



INX-EVV-DPL-2

Coloris: Blanc
Poignée: D-600-I
Décors en applique:
Inox brossé
Vitrage: DPL



AG-INX-EVV-SPL-2

Coloris: Gris anthracite strié
Poignée: C-800-I
Décors en applique:
Inox brossé
Vitrage: SPL



ZH-INX-EVV-SPT-2

Coloris: Chêne doré
Poignée: T-350-I
Décors en applique:
Inox brossé
Vitrage: SPT

ZAIRA



ZH-INX-ZAI-PTO-4

Coloris: Chêne doré

Poignée: D-600-I

Décors en applique: Inox brossé

Vitrage: PTO

Dimension de l'ouvrant Modèle de porte		4Stars		5Stars		6Stars		7Stars
		105mm	116/120mm	105mm	120mm	114mm	125mm	116mm
Porte avec un vantail (LxH)	Min.	874x1.894	904x1.924	870x1.891	900x1.933	878x1.900	900x1.932	896x1.916
	Max.	1.184x2.344	1.200x2.374	1.180x2.341	1.200x2.371	1.188x2.350	1.200x2.372	1.200x2.366
Porte avec deux vantaux (LxH) (deux grands panneaux)	Min.	1.652x1.894	1.712x1.924	1.644x1.891	1.704x2.033	1.664x1.900	1.708x2.032	1.696x1.916
	Max.	2.112x2.344	2.112x2.374	2.108x2.341	2.108x2.371	2.108x2.350	2.108x2.372	2.112x2.366

L - Largeur totale de la porte

H - Hauteur totale de la porte

Pour les portes avec un vantail et joint automatique, la dimension sera réduite de 5 mm pour la H maximale et pour la H minimale.

Pour les portes avec deux vantaux et joint automatique, la dimension sera réduite de 5 mm pour la H maximale et il y aura un ajustement de 95 mm pour la H minimale.

Le panneau Zaira est disponible avec un vitrage ornemental ou un vitrage spécial, selon les modèles présentés sur cette page.



INX-ZAI-POT-4

Coloris: Blanc
Poignée: C-800-I
Décors en applique:
Inox brossé
Vitrage: POT



O-INX-ZAI-DPA-4

Coloris: Noyer
Poignée: D-800-I
Décors en applique:
Inox brossé
Vitrage: DPA



AG-INX-ZAI-PTB-4

Coloris: Gris anthracite strié
Poignée: D-600-I
Décors en applique:
Inox brossé
Vitrage: PTB

VIVIEN



ZH-INX-VIV-DPL-1

Coloris: Chêne doré

Poignée: D-800-I

Décors en applique: Inox brossé

Vitrage: DPL

Dimension de l'ouvrant		4Stars		5Stars		6Stars		7Stars
		105mm	116/120mm	105mm	120mm	114mm	125mm	116mm
Porte avec un vantail (LxH)	Min.	914x1.904	944x1.934	910x1.901	940x1.933	918x1.910	940x1.932	936x1.926
	Max.	1.184x2.344	1.200x2.374	1.180x2.341	1.200x2.371	1.188x2.350	1.200x2.372	1.200x2.366
Porte avec deux vantaux (LxH) (deux grands panneaux)	Min.	1.732x1.904	1.792x1.934	1.724x1.901	1.784x2.033	1.744x1.910	1.788x2.032	1.776x1.926
	Max.	2.112x2.344	2.112x2.374	2.108x2.341	2.108x2.371	2.108x2.350	2.108x2.372	2.112x2.366

L - Largeur totale de la porte

H - Hauteur totale de la porte

Pour les portes avec un vantail et joint automatique, la dimension sera réduite de 5 mm pour la H maximale et pour la H minimale.

Pour les portes avec deux vantaux et joint automatique, la dimension sera réduite de 5 mm pour la H maximale et il y aura un ajustement de 95 mm pour la H minimale.

Le panneau Vivien est disponible avec un vitrage ornamental ou un vitrage spécial, selon les modèles présentés sur cette page.



BE-INX-VIV-PFL-1

Coloris: Ivoire
Poignée: D-600-I
Décors en applique:
Inox brossé
Vitrage: PFL



O-INX-VIV-POT-1

Coloris: Noyer
Poignée: D-800-I
Décors en applique:
Inox brossé
Vitrage: POT



SW-INX-VIV-DPR-1

Coloris: Gris argent
Poignée: D-600-I
Décors en applique:
Inox brossé
Vitrage: DPR





Gamme Classique

Classique

Composition panneau

Panneau décor

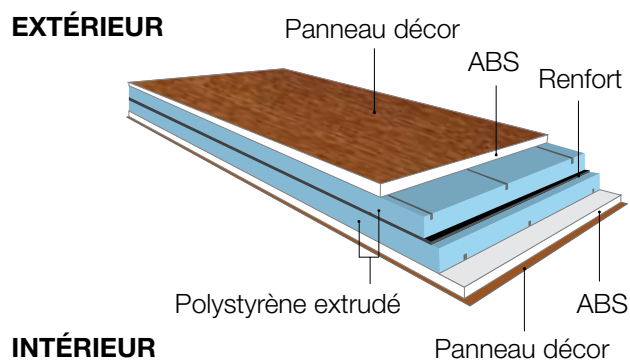

Panneau blanc

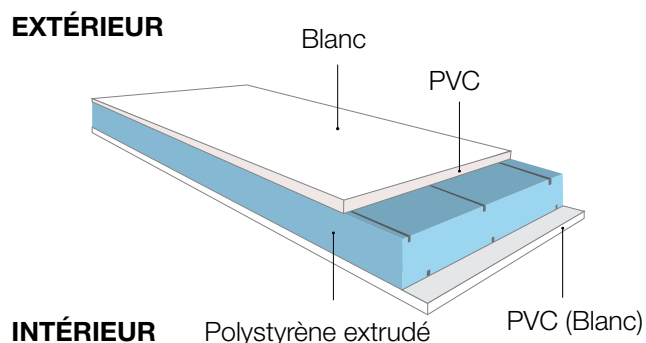

Les panneaux blancs sont réalisés avec 2 plaques en PVC d'une épaisseur de 1,5mm.

Les panneaux décoratifs sont réalisés avec 2 plaques en ABS d'une épaisseur de 1,8 mm, recouverts d'une feuille décor. Ces 2 types de panneaux sont constitués d'une âme en mousse isolante extrudée, permettant d'atteindre de hautes performances thermiques.

Les panneaux décoratifs sont renforcés avec une plaque en PVC d'une épaisseur de 3 mm (pour les panneaux de 24 mm, 36mm et 40 mm) et 5 mm (pour les panneaux de 44 mm) situés à l'intérieur du noyau qui leur offre une haute résistance contre la déformation.

Les panneaux sont disponibles avec des épaisseurs de 24mm, 36mm, 40mm et 44mm.

Les panneaux Classiques sont thermoformés, pleins ou avec du vitrage.

Coloris disponibles pour la gamme Classique

Groupe 1



BLANC
B



11 - CHÊNE DORÉ
ZH

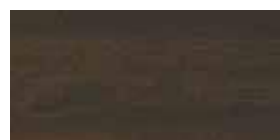

12 - NOYER
O



13 - CHÊNE MOYEN
MH

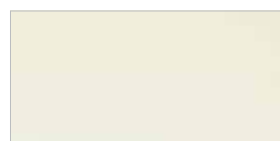

16 - IVOIRE
BE



17 - GRIS ANTHRACITE
STRIÉ AG

Groupe 2



50 - GRIS ARGENT
SW

Combinaisons du vitrage

	Panneau 24mm	Panneau 36/40/44mm
Type vitrage thermo-isolante	double	triple
Feuille de verre : côté extérieur	de sécurité (feuilleté)	de sécurité (feuilleté)
Feuille de verre : centrale	-----	ornemental ou spécial
Feuille de verre : côté intérieur	ornemental ou vitrage spécial	Float ou de sécurité (feuilleté)

Vitrage ornemental



Satiné **PJ**



Delta **DM**



Chinchilla clear **CB**



Granité **AB**

Vitrage spécial



Petits bois intérieurs
Coloris: laiton (**GL**), argenté (**SL**), blanc (**BL**).
Ils ne sont pas disponibles pour le triple vitrage



Vitrage satiné avec facettes collés
FAB



Vitrage avec éléments sablés et inserts plomb.
PLT/PTF



Vitrage opaque avec effet givré et inserts en plombs
FM-S



Vitrage avec éléments sablés
PLF



Vitrage **MADRAS UADI**



Vitrage satiné avec des éléments sablés
DPJ/DPO



Vitrage satiné avec éléments sablés et effet miroir **PZM****



Vitrage satiné avec éléments sablés et facettes collés
DPB



Vitrage satiné avec inserts plomb et facettes blanches
FM-F3-S/FM-F7-S/FM-F9-S



Vitrage type cathédrale avec éléments colorés et inserts en plombe
VO/VZ



Vitrage satiné avec éléments colorés/ simples, inserts plomb et facette collés.
FB-FK/FB-FO (colorés)/
FM-F8-Z/FM-F4-S (simples)

Codage des panneaux



VU-FB-FK-2

1 | 2 | 3

1. Code panneau
2. Vitrage
3. Nombre d'éléments vitrés

P-VU-FB-FK-1

1 | 2 | 3 | 4

1. Code panneau latéral
2. Code panneau
3. Vitrage
4. Nombre d'éléments vitrés

** Pour les modèles de panneaux avec vitrage spécial **PZM**, commandés avec du verre duplex et épaisseur 24 mm, les inserts seront verts (voir image).

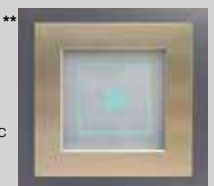

Dans le cas de vitrage avec inserts en plomb, le code en fin de référence correspond à :

S : inserts coloris argenté
Z : Coloris laiton

CALAIS



CR-FB-FO-3

Coloris: Blanc

Poignée: LV-SR-T-s

Vitrage: FB-FO

Dimension de l'ouvrant Modèle de porte		4Stars		5Stars		6Stars		7Stars
		105mm	116/120mm	105mm	120mm	114mm	125mm	116mm
Porte avec un vantail (LxH)	Min.	844x1.804	874x1.834	840x1.801	870x1.933	848x1.810	870x1.932	866x1.866
	Max.	1.184x2.164	1.200x2.194	1.180x2.161	1.200x2.191	1.188x2.170	1.200x2.192	1.200x2.186
Porte avec deux vantaux (LxH) (tierce + grande panneau)	Min.	1.292x1.844	1.352x1.874	1.284x1.841	1.344x2.033	1.304x1.850	1.348x2.032	1.336x1.866
	Max.	1.742x2.164	1.772x2.194	1.736x2.161	1.766x2.191	1.746x2.170	1.768x2.192	1.764x2.186
Porte avec deux vantaux (LxH) (deux grands panneaux)	Min.	1.592x1.824	1.652x1.834	1.584x1.823	1.644x2.033	1.604x1.822	1.648x2.032	1.636x1.866
	Max.	2.112x2.164	2.112x2.194	2.108x2.161	2.108x2.191	2.108x2.170	2.108x2.192	2.112x2.186

L - Largeur totale de la porte

H - Hauteur totale de la porte

Pour les portes avec un vantail et joint automatique, la dimension sera réduite de 5 mm pour la H maximale et pour la H minimale.

Pour les portes avec deux vantaux et joint automatique, la dimension sera réduite de 5 mm pour la H maximale et il y aura un ajustement de 95 mm pour la H minimale.

Le panneau Calais est disponible avec un vitrage ornemental ou un vitrage spécial, selon les modèles présentés sur cette page.



CR-DM-5

Coloris: Blanc
Poignée: LV-K-O-s
Vitrage: DM



CR-MADRAS UADI-1

Coloris: Blanc
Poignée: D-600-I
Vitrage: MADRAS UADI



CR-CB-3

Coloris: Blanc
Poignée: LV-SR-O-s
Vitrage: CB

P-CR-CB-2

REIMS



SO-DM-BL-3

Coloris: Blanc

Poignée: LV-K-O-s

Vitrage: DM-BL

Dimension de l'ouvrant Modèle de porte		4Stars		5Stars		6Stars		7Stars
		105mm	116/120mm	105mm	120mm	114mm	125mm	116mm
Porte avec un vantail (LxH)	Min.	844x1.844	874x1.874	840x1.841	870x1.933	848x1.850	870x1.932	866x1.866
	Max.	1.184x2.164	1.200x2.194	1.180x2.161	1.200x2.191	1.188x2.170	1.200x2.192	1.200x2.186
Porte avec deux vantaux (LxH) (tierce + grande panneau)	Min.	1.292x1.844	1.352x1.874	1.284x1.841	1.344x2.033	1.304x1.850	1.348x2.032	1.336x1.866
	Max.	1.742x2.164	1.772x2.194	1.736x2.161	1.766x2.191	1.746x2.170	1.768x2.192	1.764x2.186
Porte avec deux vantaux (LxH) (deux grands panneaux)	Min.	1.592x1.844	1.652x1.874	1.584x1.841	1.644x2.033	1.604x1.850	1.648x2.032	1.636x1.866
	Max.	2.112x2.164	2.112x2.194	2.108x2.161	2.108x2.191	2.108x2.170	2.108x2.192	2.112x2.186

L - Largeur totale de la porte

H - Hauteur totale de la porte

Pour les portes avec un vantail et joint automatique, la dimension sera réduite de 5 mm pour la H maximale et pour la H minimale.

Pour les portes avec deux vantaux et joint automatique, la dimension sera réduite de 5 mm pour la H maximale et il y aura un ajustement de 95 mm pour la H minimale.

Le panneau Reims est disponible avec un vitrage ornemental ou un vitrage spécial, selon les modèles présentés sur cette page.



SO-FB-FK-3

Coloris: Blanc

Poignée: LV-SR-T-s

Vitrage: FB-FK

P-SO-FB-FK-2



SO-DM-3

Coloris: Blanc

Poignée: LG-K-B-s

Vitrage: DM

P-SO-DM-2

ROUEN



SL-VZ-8

Coloris: Blanc

Poignée: LV-K-O-s

Vitrage: VZ

Dimension de l'ouvrant Modèle de porte		4Stars		5Stars		6Stars		7Stars
		105mm	116/120mm	105mm	120mm	114mm	125mm	116mm
Porte avec un vantail (LxH)	Min.	884x1.854	914x1.884	880x1.851	910x1.933	888x1.860	910x1.932	906x1.876
	Max.	1.184x2.164	1.200x2.194	1.180x2.161	1.200x2.191	1.188x2.170	1.200x2.192	1.200x2.186
Porte avec deux vantaux (LxH) (tierce + grande panneau)	Min.	1.312x1.854	1.372x1.884	1.304x1.851	1.364x2.033	1.324x1.860	1.368x2.032	1.356x1.876
	Max.	1.742x2.164	1.772x2.194	1.736x2.161	1.766x2.191	1.746x2.170	1.768x2.192	1.764x2.186
Porte avec deux vantaux (LxH) (deux grands panneaux)	Min.	1.672x1.854	1.732x1.884	1.664x1.851	1.724x2.033	1.684x1.860	1.728x2.032	1.716x1.876
	Max.	2.112x2.164	2.112x2.194	2.108x2.161	2.108x2.191	2.108x2.170	2.108x2.192	2.112x2.186

L - Largeur totale de la porte

H - Hauteur totale de la porte

Pour les portes avec un vantail et joint automatique, la dimension sera réduite de 5 mm pour la H maximale et pour la H minimale.

Pour les portes avec deux vantaux et joint automatique, la dimension sera réduite de 5 mm pour la H maximale et il y aura un ajustement de 95 mm pour la H minimale.

Le panneau Rouen est disponible avec un vitrage ornemental ou un vitrage spécial, selon les modèles présentés sur cette page.

Le panneau Rouen n'est pas disponible avec le vitrage décoratif et des petits bois.



SL-FAB-8

P-SL-FAB-4

Coloris: Blanc

Poignée: LV-SR-T-s

Vitrage: FAB

MANS



VU-VO-2

Coloris: Blanc

Poignée: LV-SR-O-s

Vitrage: VO

Dimension de l'ouvrant Modèle de porte		4Stars		5Stars		6Stars		7Stars
		105mm	116/120mm	105mm	120mm	114mm	125mm	116mm
Porte avec un vantail (LxH)	Min.	844x1.844	874x1.874	840x1.841	870x1.933	848x1.850	870x1.932	866x1.866
	Max.	1.184x2.164	1.200x2.194	1.180x2.161	1.200x2.191	1.188x2.170	1.200x2.192	1.200x2.186
Porte avec deux vantaux (LxH) (tierce+ grande panneau)	Min.	1.292x1.844	1.352x1.874	1.284x1.841	1.344x2.033	1.304x1.850	1.348x2.032	1.336x1.866
	Max.	1.742x2.164	1.772x2.194	1.736x2.161	1.766x2.191	1.746x2.170	1.768x2.192	1.764x2.186
Porte avec deux vantaux (LxH) (deux grands panneaux)	Min.	1.592x1.844	1.652x1.874	1.584x1.841	1.644x2.033	1.604x1.850	1.648x2.032	1.636x1.866
	Max.	2.112x2.164	2.112x2.194	2.108x2.161	2.108x2.191	2.108x2.170	2.108x2.192	2.112x2.186

L - Largeur totale de la porte

H - Hauteur totale de la porte

Pour les portes avec un vantail et joint automatique, la dimension sera réduite de 5 mm pour la H maximale et pour la H minimale.

Pour les portes avec deux vantaux et joint automatique, la dimension sera réduite de 5 mm pour la H maximale et il y aura un ajustement de 95 mm pour la H minimale.

Le panneau Mans est disponible avec un vitrage ornemental ou un vitrage spécial, selon les modèles présentés sur cette page.



VU-AB-SL-2

Coloris: Blanc
 Poignée: LG-K-T-s
 Vitrage: AB-SL

P-VU-AB-SL-1



VU-FB-FK-2

Coloris: Blanc
 Poignée: D-800-I
 Vitrage: FB-FK

P-VU-FB-FK-1

DIJON



VK-FB-FO-V-1

Coloris: Blanc

Poignée: LV-SR-O-s

Vitrage: FB-FO-V

Dimension de l'ouvrant Modèle de porte		4Stars		5Stars		6Stars		7Stars
		105mm	116/120mm	105mm	120mm	114mm	125mm	116mm
Porte avec un vantail (LxH)	Min.	844x1.844	874x1.874	840x1.841	870x1.933	848x1.850	870x1.932	866x1.866
	Max.	1.184x2.164	1.200x2.194	1.180x2.161	1.200x2.191	1.188x2.170	1.200x2.192	1.200x2.186
Porte avec deux vantaux (LxH) (tierce + grande panneau)	Min.	1.292x1.844	1.352x1.874	1.284x1.841	1.344x2.033	1.304x1.850	1.348x2.032	1.336x1.866
	Max.	1.742x2.164	1.772x2.194	1.736x2.161	1.766x2.191	1.746x2.170	1.768x2.192	1.764x2.186
Porte avec deux vantaux (LxH) (deux grands panneaux)	Min.	1.592x1.844	1.652x1.874	1.584x1.841	1.644x2.033	1.604x1.850	1.648x2.032	1.636x1.866
	Max.	2.112x2.164	2.112x2.194	2.108x2.161	2.108x2.191	2.108x2.170	2.108x2.192	2.112x2.186

L - Largeur totale de la porte

H - Hauteur totale de la porte

Pour les portes avec un vantail et joint automatique, la dimension sera réduite de 5 mm pour la H maximale et pour la H minimale.

Pour les portes avec deux vantaux et joint automatique, la dimension sera réduite de 5 mm pour la H maximale et il y aura un ajustement de 95 mm pour la H minimale.

Le panneau Dijon est disponible avec un vitrage ornemental ou un vitrage spécial, selon les modèles présentés sur cette page.

Le panneau Dijon n'est pas disponible avec le vitrage décoratif et des petits bois.



VK-PZM-M-1

Coloris: Blanc

Poignée: LV-SR-T-s

Vitrage: PZM-M



VK-DM-V-1

Coloris: Blanc

Poignée: LG-K-B-s

Vitrage: DM

LYON



BAR-VO-1

Coloris: Blanc

Poignée: PO-K-O-rr

Vitrage: VO

Dimension de l'ouvrant Modèle de porte		4Stars		5Stars		6Stars		7Stars
		105mm	116/120mm	105mm	120mm	114mm	125mm	116mm
Porte avec un vantail (LxH)	Min.	884x1.844	914x1.874	880x1.841	910x1.933	888x1.850	910x1.932	906x1.866
	Max.	1.184x2.344	1.200x2.374	1.180x2.341	1.200x2.371	1.188x2.350	1.200x2.372	1.200x2.366
Porte avec deux vantaux (LxH) (tierce+ grande panneau)	Min.	1.382x1.854	1.442x1.884	1.374x1.851	1.434x2.033	1.394x1.860	1.438x2.032	1.426x1.876
	Max.	1.742x2.344	1.772x2.374	1.736x2.341	1.766x2.371	1.746x2.350	1.768x2.372	1.764x2.366
Porte avec deux vantaux (LxH) (deux grands panneaux)	Min.	1.672x1.844	1.732x1.874	1.664x1.841	1.724x2.033	1.684x1.850	1.728x2.032	1.716x1.866
	Max.	2.112x2.344	2.112x2.374	2.108x2.341	2.108x2.371	2.108x2.350	2.108x2.372	2.112x2.366

L - Largeur totale de la porte

H - Hauteur totale de la porte

Pour les portes avec un vantail et joint automatique, la dimension sera réduite de 5 mm pour la H maximale et pour la H minimale.

Pour les portes avec deux vantaux et joint automatique, la dimension sera réduite de 5 mm pour la H maximale et il y aura un ajustement de 95 mm pour la H minimale.

Le panneau Lyon est disponible avec un vitrage ornemental ou un vitrage spécial, selon les modèles présentés sur cette page.

Le panneau Lyon n'est pas disponible avec une épaisseur de 24 mm.



BAR-FM-F8-Z-1

Coloris: Blanc
Poignée: LV-SR-T-s
Vitrage: FM-F8-Z



BAR-FM-F3-S-1

Coloris: Blanc
Poignée: LV-K-O-s
Vitrage: FM-F3-S



BAR-FM-F4-S-1

Coloris: Blanc
Poignée: D-800-I
Vitrage: FM-F4-S

P-SRI-BA-4-S-1

Vitrage: BA-F4-S

TOURS



IL-DPJ-1

Coloris: Blanc

Poignée: LG-K-B-s

Vitrage: DPJ

Dimension de l'ouvrant Modèle de porte		4Stars		5Stars		6Stars		7Stars
		105mm	116/120mm	105mm	120mm	114mm	125mm	116mm
Porte avec un vantail (LxH)	Min.	544x1.844	574x1.874	540x1.841	570x1.933	548x1.850	570x1.932	566x1.866
	Max.	1.184x2.164	1.200x2.194	1.180x2.161	1.200x2.191	1.188x2.170	1.200x2.192	1.200x2.186
Porte avec deux vantaux (LxH) (tierce + grande panneau)	Min.	992x1.844	1.052x1.874	984x1.841	1.044x2.033	1.004x1.850	1.048x2.032	1.036x1.866
	Max.	1.742x2.164	1.772x2.194	1.736x2.161	1.766x2.191	1.746x2.170	1.768x2.192	1.764x2.186
Porte avec deux vantaux (LxH) (deux grands panneaux)	Min.	992x1.844	1.052x1.874	984x1.841	1.044x2.033	1.004x1.850	1.048x2.032	1.036x1.866
	Max.	2.112x2.164	2.112x2.194	2.108x2.161	2.108x2.191	2.108x2.170	2.108x2.192	2.112x2.186

L - Largeur totale de la porte

H - Hauteur totale de la porte

Pour les portes avec un vantail et joint automatique, la dimension sera réduite de 5 mm pour la H maximale et pour la H minimale.

Pour les portes avec deux vantaux et joint automatique, la dimension sera réduite de 5 mm pour la H maximale et il y aura un ajustement de 95 mm pour la H minimale.

Le panneau Tours est disponible avec un vitrage ornemental ou un vitrage spécial, selon les modèles présentés sur cette page.



IL-FB-FK-1

Coloris: Blanc

Poignée: D-800-I

Vitrage: FB-FK

P-IL-FB-FK-1



IL-AB-GL-1

Coloris: Blanc

Poignée: LV-SR-O-s

Vitrage: AB-GL

P-IL-AB-GL-1

LILLE



PAN-FM-F8-Z-1

Coloris: Blanc

Poignée: LV-K-O-s

Vitrage: FM-F8-Z

Dimension de l'ouvrant Modèle de porte		4Stars		5Stars		6Stars		7Stars
		105mm	116/120mm	105mm	120mm	114mm	125mm	116mm
Porte avec un vantail (LxH)	Min.	884x1.854	914x1.884	880x1.851	910x1.933	888x1.860	910x1.932	906x1.876
	Max.	1.184x2.164	1.200x2.194	1.180x2.161	1.200x2.191	1.188x2.170	1.200x2.192	1.200x2.186
Porte avec deux vantaux (LxH) (tierce + grande panneau)	Min.	1.382x1.854	1.442x1.884	1.374x1.851	1.434x2.033	1.394x1.860	1.438x2.032	1.426x1.876
	Max.	1.742x2.164	1.772x2.194	1.736x2.341	1.766x2.191	1.746x2.170	1.768x2.192	1.764x2.186
Porte avec deux vantaux (LxH) (deux grands panneaux)	Min.	1.672x1.854	1.732x1.884	1.664x1.851	1.724x2.033	1.684x1.860	1.728x2.032	1.716x1.876
	Max.	2.112x2.164	2.112x2.194	2.108x2.161	2.108x2.191	2.108x2.170	2.108x2.192	2.112x2.186

L - Largeur totale de la porte

H - Hauteur totale de la porte

Pour les portes avec un vantail et joint automatique, la dimension sera réduite de 5 mm pour la H maximale et pour la H minimale.

Pour les portes avec deux vantaux et joint automatique, la dimension sera réduite de 5 mm pour la H maximale et il y aura un ajustement de 95 mm pour la H minimale.

Le panneau Lille est disponible avec un vitrage ornemental ou un vitrage spécial, selon les modèles présentés sur cette page.

Le panneau Lille n'est pas disponible avec une épaisseur de 24 mm.



PAN-FM-F7-S-1

Coloris: Blanc
Poignée: LV-K-T-s
Vitrage: FM-F7-S

PAN-FM-S-1

Coloris: Blanc
Poignée: PO-K-O-rr
Vitrage: FM-S

PAN-FM-F9-S-1

Coloris: Blanc
Poignée: LV-SR-O-s
Vitrage: FM-F9-S

P-SRI-PA-F9-S-1

Vitrage: PA-F9-S

ORLEANS



OT-PZM-1

Coloris: Blanc

Poignée: LV-K-O-s

Vitrage: PZM

Dimension de l'ouvrant Modèle de porte		4Stars		5Stars		6Stars		7Stars
		105mm	116/120mm	105mm	120mm	114mm	125mm	116mm
Porte avec un vantail (LxH)	Min.	884x1.844	914x1.874	880x1.841	910x1.933	888x1.850	910x1.932	906x1.866
	Max.	1.184x2.164	1.200x2.194	1.180x2.161	1.200x2.191	1.188x2.170	1.200x2.192	1.200x2.186
Porte avec deux vantaux (LxH) (deux grands panneaux)	Min.	1.672x1.844	1.732x1.874	1.664x1.841	1.724x2.033	1.684x1.850	1.728x2.032	1.716x1.866
	Max.	2.112x2.164	2.112x2.194	2.108x2.161	2.108x2.191	2.108x2.170	2.108x2.192	2.112x2.186

L - Largeur totale de la porte

H - Hauteur totale de la porte

Pour les portes avec un vantail et joint automatique, la dimension sera réduite de 5 mm pour la H maximale et pour la H minimale.

Pour les portes avec deux vantaux et joint automatique, la dimension sera réduite de 5 mm pour la H maximale et il y aura un ajustement de 95 mm pour la H minimale.

Le panneau Orleans est disponible avec un vitrage ornemental ou un vitrage spécial, selon les modèles présentés sur cette page.

Le panneau Orleans n'est pas disponible avec le vitrage décoratif et des petits bois.



OT-DM-1

Coloris: Blanc
 Poignée: D-800-I
 Vitrage: DM



OT-PTF-1

Coloris: Blanc
 Poignée: LV-SR-T-s
 Vitrage: PTF



OT-CB-1

Coloris: Blanc
 Poignée: D-600-I
 Vitrage: CB

NANTES



NU-VC-6

Coloris: Blanc

Poignée: LV-SR-O-s

Vitrage: VC

Dimension de l'ouvrant Modèle de porte		4Stars		5Stars		6Stars		7Stars
		105mm	116/120mm	105mm	120mm	114mm	125mm	116mm
Porte avec un vantail (LxH)	Min.	844x1.844	874x1.874	840x1.841	870x1.933	848x1.850	870x1.932	866x1.826
	Max.	1.184x2.164	1.200x2.194	1.180x2.161	1.200x2.191	1.188x2.170	1.200x2.192	1.200x2.186
Porte avec deux vantaux (LxH) (deux grands panneaux)	Min.	1.592x1.844	1.652x1.874	1.584x1.841	1.644x2.033	1.604x1.850	1.648x2.032	1.636x1.826
	Max.	2.112x2.164	2.112x2.194	2.108x2.161	2.108x2.191	2.108x2.170	2.108x2.192	2.112x2.186

L - Largeur totale de la porte

H - Hauteur totale de la porte

Pour les portes avec un vantail et joint automatique, la dimension sera réduite de 5 mm pour la H maximale et pour la H minimale.

Pour les portes avec deux vantaux et joint automatique, la dimension sera réduite de 5 mm pour la H maximale et il y aura un ajustement de 95 mm pour la H minimale.

Le panneau Nantes est disponible avec un vitrage ornemental ou un vitrage spécial, selon les modèles présentés sur cette page.

Le panneau Nantes n'est pas disponible avec le vitrage décoratif et des petits bois.



NU-DM-6

Coloris: Blanc
 Poignée: D-600-I
 Vitrage: DM



NU-DPR-6

Coloris: Blanc
 Poignée: LG-K-T-s
 Vitrage: DPR

CHARTRES



SI-PLF-3

Coloris: Blanc

Poignée: D-800-I

Vitrage: PLF

Dimension de l'ouvrant Modèle de porte		4Stars		5Stars		6Stars		7Stars
		105mm	116/120mm	105mm	120mm	114mm	125mm	116mm
Porte avec un vantail (LxH)	Min.	884x1.804	874x1.834	840x1.801	870x1.933	848x1.810	870x1.932	866x1.826
	Max.	1.184x2.344	1.200x2.374	1.180x2.341	1.200x2.371	1.188x2.350	1.200x2.372	1.200x2.366
Porte avec deux vantaux (LxH) (deux grands panneaux)	Min.	1.592x1.824	1.652x1.834	1.584x1.823	1.644x2.033	1.604x1.822	1.648x2.032	1.636x1.826
	Max.	2.112x2.344	2.112x2.374	2.108x2.341	2.108x2.371	2.108x2.350	2.108x2.372	2.112x2.366

L - Largeur totale de la porte

H - Hauteur totale de la porte

Pour les portes avec un vantail et joint automatique, la dimension sera réduite de 5 mm pour la H maximale et pour la H minimale.

Pour les portes avec deux vantaux et joint automatique, la dimension sera réduite de 5 mm pour la H maximale et il y aura un ajustement de 95 mm pour la H minimale.

Le panneau Chartres est disponible avec un vitrage ornemental ou un vitrage spécial, selon les modèles présentés sur cette page.



SI-DPB-3

Coloris: Blanc
Poignée: LV-SR-T-s
Vitrage: DPB



SI-PLT-3

Coloris: Blanc
Poignée: LG-K-T-s
Vitrage: PLT



SI-DPO-3

Coloris: Blanc
Poignée: LG-K-B-s
Vitrage: DPO





Gamme Futur

Futur

Composition panneau

Panneau décor

EXTÉRIEUR

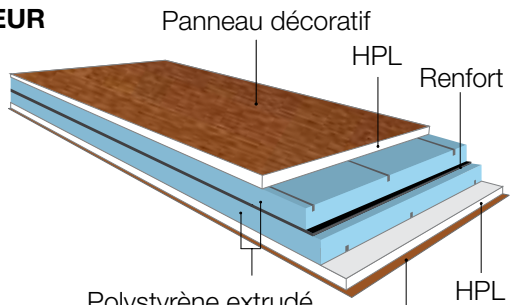

INTÉRIEUR

Panneau blanc

EXTÉRIEUR

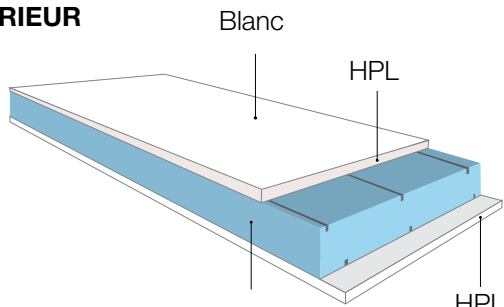

INTÉRIEUR

Coloris disponibles pour la gamme Futur

Groupe 1



BLANC
HB



11 - CHÊNE DORÉ
HCH



12 - NOYER
HSH



13 - CHÊNE MOYEN
HMH



14 - BLANC STRIÉ
HBW



15 - BLANC BRILLANT
HBI

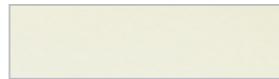

16 -IVOIRE
HCW



17 - GRIS ANTHRACITE STRIÉ
HAG



18 - GRIS ANTHRACITE OPAQUE
HAM

Groupe 2



21 - MACORÉ
HMAC



23 - CERISE AMARETTO
HCA



24 - ANEGRE OR BRUN
HAAU



25 - NOYER TERRA
HNTE



26 - NOYER ROUGEÂTRE
HNRO



27 - NEWCASTLE CHÊNE KAKI
HSTE



29 - NOYER AMARETTO
HWA



34 - CHÊNE SHEFFIELD CLAIR
HOL



38 - OREGON PIN NATURE
HBB



41 - MARRON FONCÉ
HCAF



42 - MARRON CHOCOLAT
HMCI



43 - BLEU FONCÉ
H STAHL



44 - VERT SAPIN
HVEC



46 - BORDEAUX
HWR



47 - ROUGE RUBIS
HDR



48 - GRIS BASALTE
HGRB



49 - GRIS QUARTZ
HGRQ



50 - GRIS ARGENT
HSW



60 - ALUMINIUM STRIÉ
HMB



62 - ALUX DB703
HDB

Combinaisons du vitrage

	Panneau 24mm	Panneau 36/40/44mm
Type vitrage thermo-isolante	double	triple
Feuille de verre : côté extérieur	de sécurité (feuilleté)	de sécurité (feuilleté)
Feuille de verre : centrale	-----	ornemental ou spécial
Feuille de verre : côté intérieur	ornemental ou spécial	Float ou de sécurité (feuilleté)

Vitrage ornemental

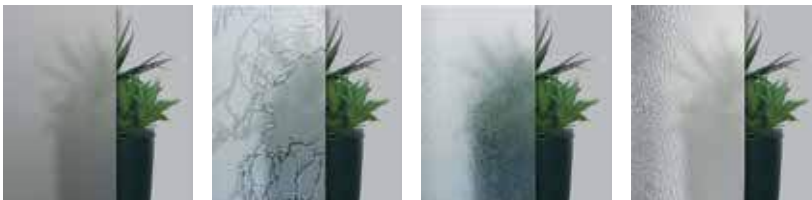

Satiné **PJ** Delta **DM** Chinchila clear **CB** Granité **AB**

Vitrage spécial



Vitrage satiné avec facette collés **FAB/PFM** Vitrage satiné avec éléments sablés et facette collés **DPB** Vitrage satiné avec éléments colorés et inserts plomb **OT/POO** Vitrage satiné avec inserts plomb et facettes blanches **PTB***



Vitrage avec éléments sablés **DPF/PRF/SPL/SPS/SPV** Vitrage satiné avec inserts plomb **POT/POK/PLT/TOP/TOK/XLP** Vitrage satiné avec éléments colorés/ simples, inserts plomb et facette collés **FB-FO(colorés)/PMB(simples)** Vitrage satiné avec des éléments sablés **DPJ/DPK/DPL/DPR/DPZ**



Vitrage satiné avec éléments sablés et effet miroir **DPM/PGM**/PKM**/PLM**** Vitrage **MADRAS UADI** Vitrage satiné avec inserts plomb et facette collés **PFO/PFK/XKS** Vitrage type cathédrale avec éléments colorés et inserts en plombe. **WO**

Codage des panneaux



HCH-INX-DILJ-TOP-2 **P-HCH-INX-MOD-TOP-1**
1 | 2 | 3 | 4 | 5 1 | 2 | 3 | 4 | 5 | 6

- | | |
|-----------------------------|-----------------------------|
| 1. Code coloris | 1. Code panneau latéral |
| 2. Code décor en applique | 2. Code coloris |
| 3. Code panneau | 3. Code décor en applique |
| 4. Vitrage | 4. Code panneau |
| 5. Nombre d'éléments vitrés | 5. Vitrage |
| | 6. Nombre d'éléments vitrés |

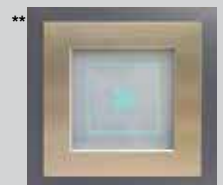

** Pour les modèles de panneaux avec vitrage spécial **PGM, PKM, PLM**, commandés avec du verre duplex et épaisseur 24 mm, les inserts seront verts (voir image).

* Le modèle de vitrage **PTB** peut être utilisé uniquement avec les épaisseurs de panneaux de 36mm, 40mm et 44mm. Les inserts de ce modèle ne permet pas l'utilisation de la variante en 24mm.

PARMA



HSH-INX-PLI-PFO-4

Coloris: Noyer

Poignée: D-800-I

Décors en applique: Inox brossé

Vitrage: PFO

Dimension de l'ouvrant		4Stars		5Stars		6Stars		7Stars
Modèle de porte		105mm	116/120mm	105mm	120mm	114mm	125mm	116mm
Porte avec un vantail (LxH)	Min.	844x1.804	874x1.834	840x1.801	870x1.933	848x1810	870x1.932	866x1.826
	Max.	1.184x2.344	1.200x2.374	1.180x2.341	1.200x2.371	1.188x2.350	1.200x2.372	1.200x2.366
Porte avec deux vantaux (LxH) (tierce + grande panneau)	Min.	1.292x1.824	1.352x1.824	1.284x1.823	1.344x2.033	1.304x1.822	1.348x2.032	1.336x1.824
	Max.	1.742x2.344	1.772x2.374	1.736x2.341	1.766x2.371	1.746x2.350	1.768x2.372	1.764x2.366
Porte avec deux vantaux (LxH) (deux grands panneaux)	Min.	1.592x1.824	1.652x1.834	1.584x1.823	1.644x2.033	1.604x1.822	1.648x2.032	1.636x1.826
	Max.	2.112x2.344	2.112x2.374	2.108x2.341	2.108x2.371	2.108x2.350	2.108x2.372	2.112x2.366

L - Largeur totale de la porte

H - Hauteur totale de la porte

Pour les portes avec un vantail et joint automatique, la dimension sera réduite de 5 mm pour la H maximale et pour la H minimale.

Pour les portes avec deux vantaux et joint automatique, la dimension sera réduite de 5 mm pour la H maximale et il y aura un ajustement de 95 mm pour la H minimale.

Le panneau Parma est disponible avec un vitrage ornemental ou un vitrage spécial, selon les modèles présentés sur cette page.



HNTE-INX-PLI-DPB-4

Coloris: Noyer terra
Poignée: E-350-I
Décors en applique:
Inox brossé
Vitrage: DPB



HB-INX-PLI-PLM-4

Coloris: Blanc
Poignée: T-350-I
Décors en applique:
Inox brossé
Vitrage: PLM



HCH-INX-PLI-SPV-4 P-HCH-INX-MOD-SPV-1

Coloris: Chêne doré
Poignée: D-600-I
Décors en applique:
Inox brossé
Vitrage: SPV

LUCCA



HSH-INX-KOR-DPJ-1

Coloris: Noyer

Poignée: C-800-I

Décors en applique: Inox brossé

Vitrage: DPJ

Dimension de l'ouvrant Modèle de porte		4Stars		5Stars		6Stars		7Stars
		105mm	116/120mm	105mm	120mm	114mm	125mm	116mm
Porte avec un vantail (LxH)	Min.	654x1.804	684x1.834	650x1.801	680x1.933	658x1.810	680x1.932	676x1.826
	Max.	1.184x2.344	1.200x2.374	1.180x2.341	1.200x2.371	1.188x2.350	1.200x2.372	1.200x2.366
Porte avec deux vantaux (LxH) (tierce + grande panneau)	Min.	1.102x1.824	1.162x1.834	1.094x1.823	1.154x2.033	1.114x1.822	1.158x2.032	1.146x1.826
	Max.	1.742x2.344	1.772x2.374	1.736x2.341	1.766x2.371	1.746x2.350	1.768x2.372	1.764x2.366
Porte avec deux vantaux (LxH) (deux grands panneaux)	Min.	1.212x1.824	1.272x1.834	1.204x1.823	1.264x2.033	1.224x1.822	1.268x2.032	1.256x1.826
	Max.	2.112x2.344	2.112x2.374	2.108x2.341	2.108x2.371	2.108x2.350	2.108x2.372	2.112x2.366

L - Largeur totale de la porte

H - Hauteur totale de la porte

Pour les portes avec un vantail et joint automatique, la dimension sera réduite de 5 mm pour la H maximale et pour la H minimale.

Pour les portes avec deux vantaux et joint automatique, la dimension sera réduite de 5 mm pour la H maximale et il y aura un ajustement de 95 mm pour la H minimale.

Le panneau Lucca est disponible avec un vitrage ornemental ou un vitrage spécial, selon les modèles présentés sur cette page.



HGRB-INX-KOR-PMB-1

Coloris: Gris basalte
Poignée: E-350-I
Décors en applique:
Inox brossé
Vitrage: PMB



HB-S-KOR-POT-1

Coloris: Blanc
Poignée: D-600-I
Décors en applique:
Inox brossé
Vitrage: POT



HMH-INX-KOR-PLT-1

Coloris: Chêne moyen
Poignée: D-800-I
Décors en applique:
Inox brossé
Vitrage: PLT

P-HMH-INX-KOR-PLT-1

BERGAMO



HAG-INX-BIO-TOK-3

Coloris: Gris anthracite strié

Poignée: D-600-I

Décors en applique: Inox brossé

Vitrage: TOK

Dimension de l'ouvrant Modèle de porte		4Stars		5Stars		6Stars		7Stars
		105mm	116/120mm	105mm	120mm	114mm	125mm	116mm
Porte avec un vantail (LxH)	Min.	514x1.854	538x1.884	512x1.851	534x1.933	512x1.860	534x1.932	530x1.876
	Max.	1.184x2.344	1.200x2.374	1.180x2.341	1.200x2.371	1.188x2.350	1.200x2.372	1.200x2.366
Porte avec deux vantaux (LxH) (tierce + grande panneau)	Min.	932x1.854	980x1.884	928x1.851	972x2.033	932x1.860	976x2.032	964x1.876
	Max.	1.742x2.344	1.772x2.374	1.736x2.341	1.766x2.371	1.764x2.350	1.768x2.372	1.764x2.366
Porte avec deux vantaux (LxH) (deux grands panneaux)	Min.	932x1.854	980x1.884	928x1.851	972x2.033	932x1.860	976x2.032	964x1.876
	Max.	2.112x2.344	2.112x2.374	2.108x2.341	2.108x2.371	2.108x2.350	2.108x2.372	2.112x2.366

L - Largeur totale de la porte

H - Hauteur totale de la porte

Pour les portes avec un vantail et joint automatique, la dimension sera réduite de 5 mm pour la H maximale et pour la H minimale.

Pour les portes avec deux vantaux et joint automatique, la dimension sera réduite de 5 mm pour la H maximale et il y aura un ajustement de 95 mm pour la H minimale.

Le panneau Bergamo est disponible avec un vitrage ornemental ou un vitrage spécial, selon les modèles présentés sur cette page.



HMH-INX-BIO-PFK-3

Coloris: Chêne moyen
Poignée: T-350-I
Décors en applique:
Inox brossé
Vitrage: PFK



HB-INX-BIO-TOP-3

Coloris: Blanc
Poignée: E-350-I
Décors en applique:
Inox brossé
Vitrage: TOP



HSH-INX-BIO-XLP-3

Coloris: Noyer
Poignée: D-800-I
Décors en applique:
Inox brossé
Vitrage: XLP

P-HSH-INX-BIO-XLP-3

VERONA



HOL-INX-VRS-OT-4

Coloris: Chêne sheffield clair

Poignée: D-800-I

Décors en applique: Inox brossé

Vitrage: OT

Dimension de l'ouvrant Modèle de porte		4Stars		5Stars		6Stars		7Stars
		105mm	116/120mm	105mm	120mm	114mm	125mm	116mm
Porte avec un vantail (LxH)	Min.	544x1.734	574x1.764	540x1.731	570x1.933	548x1.740	570x1.932	566x1.756
	Max.	1.184x2.344	1.200x2.374	1.180x2.341	1.200x2.371	1.188x2.350	1.200x2.372	1.200x2.366
Porte avec deux vantaux (LxH) (tierce + grande panneau)	Min.	992x1.824	1.052x1.824	984x1.823	1.044x2.033	1.004x1.822	1.048x2.032	1.036x1.824
	Max.	1.742x2.344	1.772x2.374	1.736x2.341	1.766x2.371	1.746x2.350	1.768x2.372	1.764x2.366
Porte avec deux vantaux (LxH) (deux grands panneaux)	Min.	992x1.824	1.052x1.824	984x1.823	1.044x2.033	1.004x1.822	1.048x2.032	1.036x1.824
	Max.	2.112x2.344	2.112x2.374	2.108x2.341	2.108x2.371	2.108x2.350	2.108x2.372	2.112x2.366

L - Largeur totale de la porte

H - Hauteur totale de la porte

Pour les portes avec un vantail et joint automatique, la dimension sera réduite de 5 mm pour la H maximale et pour la H minimale.

Pour les portes avec deux vantaux et joint automatique, la dimension sera réduite de 5 mm pour la H maximale et il y aura un ajustement de 95 mm pour la H minimale.

Le panneau Verona est disponible avec un vitrage ornemental ou un vitrage spécial, selon les modèles présentés sur cette page.



HWR-INX-VRS-PKM-4

Coloris: Bordeaux
Poignée: E-350-I
Décors en applique:
Inox brossé
Vitrage: PKM



HB-INX-VRS-PRF-4

Coloris: Blanc
Poignée: D-600-I
Décors en applique:
Inox brossé
Vitrage: PRF

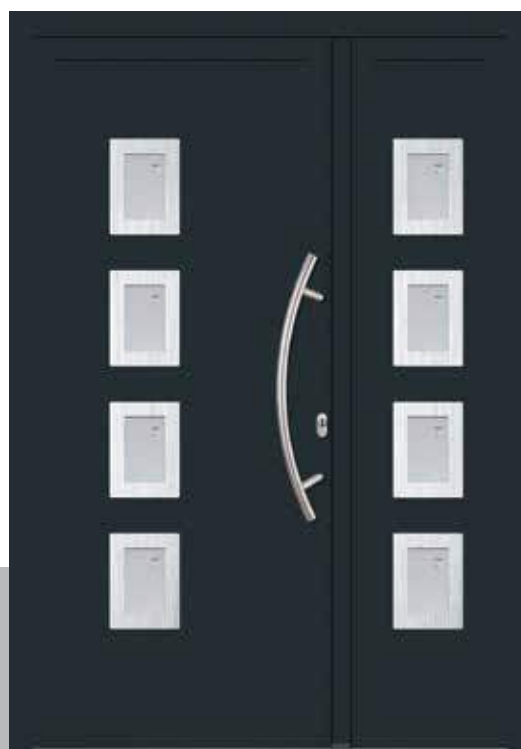

HAG-INX-VRS-PFM-4

Coloris:
Gris anthracite strié
Poignée: C-800-I
Décors en applique:
Inox brossé
Vitrage: PFM

P-HAG-INX-VRS-PFM-4

IGLESIAS



HVEC-INX-HVA-PKM-4

Coloris: Vert sapin

Poignée: D-800-I

Décors en applique: Inox brossé

Vitrage: PKM

Dimension de l'ouvrant Modèle de porte		4Stars		5Stars		6Stars		7Stars
		105mm	116/120mm	105mm	120mm	114mm	125mm	116mm
Porte avec un vantail (LxH)	Min.	694x1.794	724x1.824	690x1.791	720x1.933	698x1.800	720x1.932	716x1.816
	Max.	1.184x2.344	1.200x2.374	1.180x2.341	1.200x2.371	1.188x2.350	1.200x2.372	1.200x2.366
Porte avec deux vantaux (LxH) (tierce + grande panneau)	Min.	1.142x1.824	1.202x1.824	1.134x1.823	1.194x2.033	1.154x1.822	1.198x2.032	1.186x1.824
	Max.	1.742x2.344	1.772x2.374	1.736x2.341	1.766x2.371	1.746x2.350	1.768x2.372	1.764x2.366
Porte avec deux vantaux (LxH) (deux grands panneaux)	Min.	1.292x1.824	1.352x1.824	1.284x1.823	1.344x2.033	1.304x1.822	1.348x2.032	1.336x1.824
	Max.	2.112x2.344	2.112x2.374	2.108x2.341	2.108x2.371	2.108x2.350	2.108x2.372	2.112x2.366

L - Largeur totale de la porte

H - Hauteur totale de la porte

Pour les portes avec un vantail et joint automatique, la dimension sera réduite de 5 mm pour la H maximale et pour la H minimale.

Pour les portes avec deux vantaux et joint automatique, la dimension sera réduite de 5 mm pour la H maximale et il y aura un ajustement de 95 mm pour la H minimale.

Le panneau Iglesias est disponible avec un vitrage ornemental ou un vitrage spécial, selon les modèles présentés sur cette page.



HNTE-INX-HVA-POK-4

Coloris: Noyer terra
Poignée: D-800-I
Décors en applique:
Inox brossé
Vitrage: POK



HB-INX-HVA-PFM-4

Coloris: Blanc
Poignée: E-350-I
Décors en applique:
Inox brossé
Vitrage: PFM



HCH-INX-HVA-MA-DRAS UADI-4

Coloris: Chêne doré
Poignée: D-600-I
Décors en applique:
Inox brossé
Vitrage: MADRAS UADI

P-HCH-INX-MOD-MADRAS UADI-1

COMO



HAAU-INX-DILJ-WO-2

Coloris: Anegre or brun

Poignée: C-800-I

Décors en applique: Inox brossé

Vitrage: WO

Dimension de l'ouvrant Modèle de porte		4Stars		5Stars		6Stars		7Stars
		105mm	116/120mm	105mm	120mm	114mm	125mm	116mm
Porte avec un vantail (LxH)	Min.	854x1.794	884x1.824	850x1.791	880x1.933	858x1.800	880x1.932	876x1.816
	Max.	1.184x2.344	1.200x2.374	1.180x2.341	1.200x2.371	1.188x2.350	1.200x2.372	1.200x2.366
Porte avec deux vantaux (LxH) (tierce + grande panneau)	Min.	1.302x1.824	1.362x1.824	1.294x1.823	1.354x2.033	1.314x1.822	1.358x2.032	1.346x1.824
	Max.	1.742x2.344	1.772x2.374	1.736x2.341	1.766x2.371	1.746x2.350	1.768x2.372	1.764x2.366
Porte avec deux vantaux (LxH) (deux grands panneaux)	Min.	1.612x1.824	1.672x1.824	1.604x1.823	1.664x2.033	1.624x1.822	1.668x2.032	1.656x1.824
	Max.	2.112x2.344	2.112x2.374	2.108x2.341	2.108x2.371	2.108x2.350	2.108x2.372	2.112x2.366

L - Largeur totale de la porte

H - Hauteur totale de la porte

Pour les portes avec un vantail et joint automatique, la dimension sera réduite de 5 mm pour la H maximale et pour la H minimale.

Pour les portes avec deux vantaux et joint automatique, la dimension sera réduite de 5 mm pour la H maximale et il y aura un ajustement de 95 mm pour la H minimale.

Le panneau Como est disponible avec un vitrage ornemental ou un vitrage spécial, selon les modèles présentés sur cette page.



HGRB-INX-DILJ-FAB-2

Coloris: Gris basalte
Poignée: D-600-I
Décors en applique:
Inox brossé
Vitrage: FAB



HB-INX-DILJ-PGM-2

Coloris: Blanc
Poignée: D-800-I
Décors en applique:
Inox brossé
Vitrage: PGM



HCH-INX-DILJ-TOP-2

Coloris: Chêne doré
Poignée: D-800-I
Décors en applique:
Inox brossé
Vitrage: TOP

P-HCH-INX-MOD-TOP-1

MILANO



HSH-INX-MLJE-SPS-2

Coloris: Noyer

Poignée: D-600-I

Décors en applique: Inox brossé

Vitrage: SPS

Dimension de l'ouvrant Modèle de porte		4Stars		5Stars		6Stars		7Stars
		105mm	116/120mm	105mm	120mm	114mm	125mm	116mm
Porte avec un vantail (LxH)	Min.	664x1.854	694x1.884	660x1.851	690x1.933	668x1.860	690x1.932	686x1.876
	Max.	1.184x2.344	1.200x2.374	1.180x2.341	1.200x2.371	1.188x2.350	1.200x2.372	1.200x2.366
Porte avec deux vantaux (LxH) (tierce + grande panneau)	Min.	1.112x1.854	1.172x1.884	1.104x1.851	1.164x2.033	1.124x1.860	1.168x2.032	1.156x1.876
	Max.	1.742x2.344	1.772x2.374	1.736x2.341	1.766x2.371	1.746x2.350	1.768x2.372	1.764x2.366
Porte avec deux vantaux (LxH) (deux grands panneaux)	Min.	1.232x1.854	1.292x1.884	1.224x1.851	1.284x2.033	1.244x1.860	1.288x2.032	1.276x1.876
	Max.	2.112x2.344	2.112x2.374	2.108x2.341	2.108x2.371	2.108x2.350	2.108x2.372	2.112x2.366

L - Largeur totale de la porte

H - Hauteur totale de la porte

Pour les portes avec un vantail et joint automatique, la dimension sera réduite de 5 mm pour la H maximale et pour la H minimale.

Pour les portes avec deux vantaux et joint automatique, la dimension sera réduite de 5 mm pour la H maximale et il y aura un ajustement de 95 mm pour la H minimale.

Le panneau Milano est disponible avec un vitrage ornemental ou un vitrage spécial, selon les modèles présentés sur cette page.



HNRO-INX-MLJE-PLT-2

Coloris: Noyer rougeâtre
Poignée: E-350-I
Décors en applique:
Inox brossé
Vitrage: PLT



HB-INX-MLJE-POT-2

Coloris: Blanc
Poignée: C-800-I
Décors en applique:
Inox brossé
Vitrage: POT



HSTE-INX-MLJE- DPK-2

Coloris:
Newcastle chêne kaki
Poignée: D-800-I
Décors en applique:
Inox brossé
Vitrage: DPK

P-HSTE-INX- MLJE-DPK-2

MONZA



HCH-INX-MED-PTB

Coloris: Chêne doré

Poignée: D-800-I

Décors en applique: Inox brossé

Vitrage: PTB

Dimension de l'ouvrant Modèle de porte		4Stars		5Stars		6Stars		7Stars
		105mm	116/120mm	105mm	120mm	114mm	125mm	116mm
Porte avec un vantail (LxH)	Min.	774x1.804	804x1.834	770x1.801	800x1.933	778x1.810	800x1.932	796x1.826
	Max.	1.184x2.344	1.200x2.374	1.180x2.341	1.200x2.371	1.188x2.350	1.200x2.372	1.200x2.366
Porte avec deux vantaux (LxH) (tierce + grande panneau)	Min.	1.222x1.824	1.282x1.834	1.214x1.823	1.274x2.033	1.234x1.822	1.278x2.032	1.266x1.826
	Max.	1.742x2.344	1.772x2.374	1.736x2.341	1.766x2.371	1.746x2.350	1.768x2.372	1.764x2.366
Porte avec deux vantaux (LxH) (deux grands panneaux)	Min.	1.452x1.824	1.512x1.834	1.444x1.823	1.504x2.033	1.464x1.822	1.508x2.032	1.496x1.826
	Max.	2.112x2.344	2.112x2.374	2.108x2.341	2.108x2.371	2.108x2.350	2.108x2.372	2.112x2.366

L - Largeur totale de la porte

H - Hauteur totale de la porte

Pour les portes avec un vantail et joint automatique, la dimension sera réduite de 5 mm pour la H maximale et pour la H minimale.

Pour les portes avec deux vantaux et joint automatique, la dimension sera réduite de 5 mm pour la H maximale et il y aura un ajustement de 95 mm pour la H minimale.

Le panneau Monza est disponible avec un vitrage ornemental ou un vitrage spécial, selon les modèles présentés sur cette page.



HAG-INX-MED-DM

Coloris:
Gris anthracite strié
Poignée: D-600-I
Décors en applique:
Inox brossé
Vitrage: DM



HB-INX-MED-PFK

Coloris: Blanc
Poignée: E-350-I
Décors en applique:
Inox brossé
Vitrage: PFK



HCW-INX-MED-POT P-HCW-INX-MED-POT

Coloris: Ivoire
Poignée: D-800-I
Décors en applique:
Inox brossé
Vitrage: POT

PALERMO



HWR-INX-PAP-TOK-2

Coloris: Bordeaux

Poignée: D-800-I

Décors en applique: Inox brossé

Vitrage: TOK

Dimension de l'ouvrant Modèle de porte		4Stars		5Stars		6Stars		7Stars
		105mm	116/120mm	105mm	120mm	114mm	125mm	116mm
Porte avec un vantail (LxH)	Min.	584x1.804	614x1.834	580x1.801	610x1.933	588x1.810	610x1.932	606x1.826
	Max.	1.184x2.344	1.200x2.374	1.180x2.341	1.200x2.371	1.188x2.350	1.200x2.372	1.200x2.366
Porte avec deux vantaux (LxH) (tierce + grande panneau)	Min.	1.072x1.824	1.132x1.834	1.064x1.823	1.124x2.033	1.084x1.822	1.128x2.032	1.116x1.826
	Max.	1.742x2.344	1.772x2.374	1.736x2.341	1.766x2.371	1.746x2.350	1.768x2.372	1.764x2.366
Porte avec deux vantaux (LxH) (deux grands panneaux)	Min.	1.072x1.824	1.132x1.834	1.064x1.823	1.124x2.033	1.084x1.822	1.128x2.032	1.116x1.826
	Max.	2.112x2.344	2.112x2.374	2.108x2.341	2.108x2.371	2.108x2.350	2.108x2.372	2.112x2.366

L - Largeur totale de la porte

H - Hauteur totale de la porte

Pour les portes avec un vantail et joint automatique, la dimension sera réduite de 5 mm pour la H maximale et pour la H minimale.

Pour les portes avec deux vantaux et joint automatique, la dimension sera réduite de 5 mm pour la H maximale et il y aura un ajustement de 95 mm pour la H minimale.

Le panneau Palermo est disponible avec un vitrage ornemental ou un vitrage spécial, selon les modèles présentés sur cette page.



HCW-INX-PAP-DPL-2

Coloris: Ivoire
Poignée: T-350-I
Décors en applique:
Inox brossé
Vitrage: DPL



HB-INX-PAP-SPS-2

Coloris: Blanc
Poignée: E-350-I
Décors en applique:
Inox brossé
Vitrage: SPS



HMH-INX-PAP-FAB-2 P-HMH-INX-PAP-FAB-2

Coloris: Chêne moyen
Poignée: D-600-I
Décors en applique:
Inox brossé
Vitrage: FAB

RIMINI



HSH-INX-RIS-SPL-3

Coloris: Noyer

Poignée: C-800-I

Décors en applique: Inox brossé

Vitrage: SPL

Dimension de l'ouvrant Modèle de porte		4Stars		5Stars		6Stars		7Stars
		105mm	116/120mm	105mm	120mm	114mm	125mm	116mm
Porte avec un vantail (LxH)	Min.	824x1.804	854x1.834	820x1.801	850x1.933	828x1.810	850x1.932	846x1.826
	Max.	1.184x2.344	1.200x2.374	1.180x2.341	1.200x2.371	1.188x2.350	1.200x2.372	1.200x2.366
Porte avec deux vantaux (LxH) (tierce + grande panneau)	Min.	1.288x1.824	1.348x1.834	1.280x1.823	1.340x2.033	1.300x1.822	1.344x2.032	1.332x1.826
	Max.	1.742x2.344	1.772x2.374	1.736x2.341	1.766x2.371	1.746x2.350	1.768x2.372	1.764x2.366
Porte avec deux vantaux (LxH) (deux grands panneaux)	Min.	1.552x1.824	1.612x1.834	1.544x1.823	1.604x2.033	1.564x1.822	1.608x2.032	1.596x1.826
	Max.	2.112x2.344	2.112x2.374	2.108x2.341	2.108x2.371	2.108x2.350	2.108x2.372	2.112x2.366

L - Largeur totale de la porte

H - Hauteur totale de la porte

Pour les portes avec un vantail et joint automatique, la dimension sera réduite de 5 mm pour la H maximale et pour la H minimale.

Pour les portes avec deux vantaux et joint automatique, la dimension sera réduite de 5 mm pour la H maximale et il y aura un ajustement de 95 mm pour la H minimale.

Le panneau Rimini est disponible avec un vitrage ornemental ou un vitrage spécial, selon les modèles présentés sur cette page.



HGRB-INX-RIS-DPR-3

Coloris: Gris basalte
Poignée: E-350-I
Décors en applique:
Inox brossé
Vitrage: DPR



HB-INX-RIS-SPS-3

Coloris: Blanc
Poignée: T-350-I
Décors en applique:
Inox brossé
Vitrage: SPS



HCH-INX-RIS-POT-3 P-HCH-INX-RIS-POT-2

Coloris: Chêne doré
Poignée: D-800-I
Décors en applique:
Inox brossé
Vitrage: POT

PAVIA



HAG-INX-PSU-PKM-1

Coloris: Gris anthracite strié

Poignée: D-800-I

Décors en applique: Inox brossé

Vitrage: PKM

Dimension de l'ouvrant Modèle de porte		4Stars		5Stars		6Stars		7Stars
		105mm	116/120mm	105mm	120mm	114mm	125mm	116mm
Porte avec un vantail (LxH)	Min.	824x1.724	854x1.728	820x1.723	850x1.933	828x1.722	850x1.932	846x1.724
	Max.	1.184x2.344	1.200x2.374	1.180x2.341	1.200x2.371	1.188x2.350	1.200x2.372	1.200x2.366
Porte avec deux vantaux (LxH) (tierce + grande panneau)	Min.	1.272x1.824	1.332x1.824	1.264x1.823	1.324x2.033	1.284x1.822	1.328x2.032	1.316x1.824
	Max.	1.742x2.344	1.772x2.374	1.736x2.341	1.766x2.371	1.746x2.350	1.768x2.372	1.764x2.366
Porte avec deux vantaux (LxH) (deux grands panneaux)	Min.	1.552x1.824	1.612x1.824	1.544x1.823	1.604x2.033	1.564x1.822	1.608x2.032	1.596x1.824
	Max.	2.112x2.344	2.112x2.374	2.108x2.341	2.108x2.371	2.108x2.350	2.108x2.372	2.112x2.366

L - Largeur totale de la porte

H - Hauteur totale de la porte

Pour les portes avec un vantail et joint automatique, la dimension sera réduite de 5 mm pour la H maximale et pour la H minimale.

Pour les portes avec deux vantaux et joint automatique, la dimension sera réduite de 5 mm pour la H maximale et il y aura un ajustement de 95 mm pour la H minimale.

Le panneau Pavia est disponible avec un vitrage ornemental ou un vitrage spécial, selon les modèles présentés sur cette page.



HCH-INX-PSU-FB-FO-1

Coloris: Chêne doré
Poignée: D-800-I
Décors en applique:
Inox brossé
Vitrage: FB-FO



HB-INX-PSU-FAB-1

Coloris: Blanc
Poignée: E-350-I
Décors en applique:
Inox brossé
Vitrage: FAB



HAAU-INX-PSU-SPS-1 P-HAAU-INX-MOD-SPS-1

Coloris:
Anegre or brun
Poignée: D-600-I
Décors en applique:
Inox brossé
Vitrage: SPS

LECCE



HCH-INX-KLE-SPL-2

Coloris: Chêne doré

Poignée: C-800-I

Décors en applique: Inox brossé

Vitrage: SPL

Dimension de l'ouvrant Modèle de porte		4Stars		5Stars		6Stars		7Stars
		105mm	116/120mm	105mm	120mm	114mm	125mm	116mm
Porte avec un vantail (LxH)	Min.	834x1.724	864x1.724	830x1.723	860x1.933	838x1.722	860x1.932	856x1.724
	Max.	1.184x2.344	1.200x2.374	1.180x2.341	1.200x2.371	1.188x2.350	1.200x2.372	1.200x2.366
Porte avec deux vantaux (LxH) (tierce + grande panneau)	Min.	1.292x1.824	1.352x1.824	1.284x1.823	1.344x2.033	1.304x1.822	1.348x2.032	1.336x1.824
	Max.	1.742x2.344	1.772x2.374	1.736x2.341	1.766x2.371	1.746x2.350	1.768x2.372	1.764x2.366
Porte avec deux vantaux (LxH) (deux grands panneaux)	Min.	1.572x1.824	1.632x1.824	1.564x1.823	1.624x2.033	1.584x1.822	1.628x2.032	1.616x1.824
	Max.	2.112x2.344	2.112x2.374	2.108x2.341	2.108x2.371	2.108x2.350	2.108x2.372	2.112x2.366

L - Largeur totale de la porte

H - Hauteur totale de la porte

Pour les portes avec un vantail et joint automatique, la dimension sera réduite de 5 mm pour la H maximale et pour la H minimale.

Pour les portes avec deux vantaux et joint automatique, la dimension sera réduite de 5 mm pour la H maximale et il y aura un ajustement de 95 mm pour la H minimale.

Le panneau Lecce est disponible avec un vitrage ornemental ou un vitrage spécial, selon les modèles présentés sur cette page.



HOL-INX-KLE-PTB-2

Coloris:
Chêne sheffield clair
Poignée: D-600-I
Décors en applique:
Inox brossé
Vitrage: PTB



HB-INX-KLE-XLP-2

Coloris: Blanc
Poignée: D-600-I
Décors en applique:
Inox brossé
Vitrage: XLP



HSH-INX-KLE-POO-2

Coloris: Noyer
Poignée: D-800-I
Décors en applique:
Inox brossé
Vitrage: POO

P-HSH-INX-KLE-POO

SORRENTO

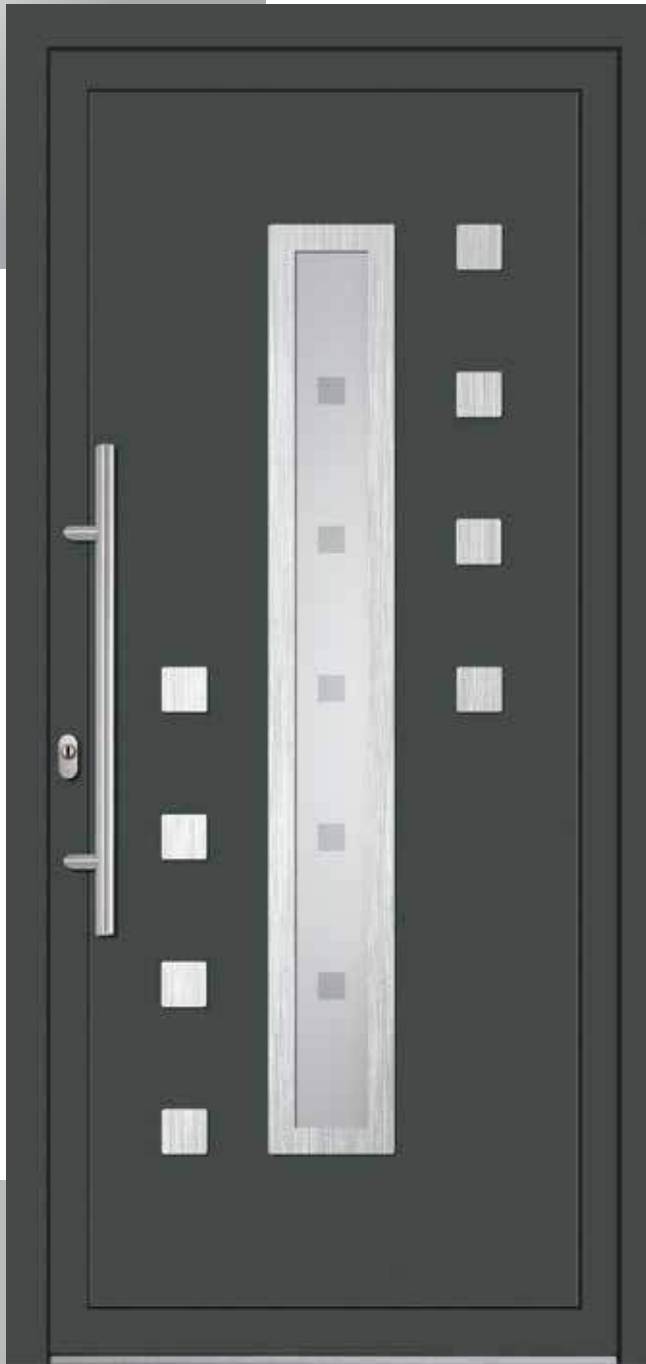

HGRB-INX-GAL-DPK

Coloris: Gris basalte

Poignée: D-800-I

Décors en applique: Inox brossé

Vitrage: DPK

Dimension de l'ouvrant Modèle de porte		4Stars		5Stars		6Stars		7Stars
		105mm	116/120mm	105mm	120mm	114mm	125mm	116mm
Porte avec un vantail (LxH)	Min.	884x1.794	914x1.824	880x1.791	910x1.933	888x1.800	910x1.932	906x1.816
	Max.	1.184x2.344	1.200x2.374	1.180x2.341	1.200x2.371	1.188x2.350	1.200x2.372	1.200x2.366
Porte avec deux vantaux (LxH) (tierce + grande panneau)	Min.	1.332x1.844	1.392x1.874	1.324x1.841	1.384x2.033	1.344x1.850	1.388x2.032	1.376x1.866
	Max.	1.742x2.344	1.772x2.374	1.736x2.341	1.766x2.371	1.746x2.350	1.768x2.372	1.764x2.366
Porte avec deux vantaux (LxH) (deux grands panneaux)	Min.	1.672x1.824	1.732x1.824	1.664x1.823	1.724x2.033	1.684x1.822	1.728x2.032	1.716x1.824
	Max.	2.112x2.344	2.112x2.374	2.108x2.341	2.108x2.371	2.108x2.350	2.108x2.372	2.112x2.366

L - Largeur totale de la porte

H - Hauteur totale de la porte

Pour les portes avec un vantail et joint automatique, la dimension sera réduite de 5 mm pour la H maximale et pour la H minimale.

Pour les portes avec deux vantaux et joint automatique, la dimension sera réduite de 5 mm pour la H maximale et il y aura un ajustement de 95 mm pour la H minimale.

Le panneau Sorrento est disponible avec un vitrage ornemental ou un vitrage spécial, selon les modèles présentés sur cette page.



HSH-INX-GAL-DPM

Coloris: Noyer
Poignée: C-800-I
Décors en applique:
Inox brossé
Vitrage: DPM



HB-INX-GAL-DPJ

Coloris: Blanc
Poignée: D-800-I
Décors en applique:
Inox brossé
Vitrage: DPJ



HMH-INX-GAL-DPL

Coloris: Chêne moyen
Poignée: D-600-I
Décors en applique:
Inox brossé
Vitrage: DPL

P-HMH-INX-GAL-DPL

FLORENCE



HCH-INX-TEL-SPV-1

Coloris: Chêne doré

Poignée: D-800-I

Décors en applique: Inox brossé

Vitrage: SPV

Dimension de l'ouvrant Modèle de porte		4Stars		5Stars		6Stars		7Stars
		105mm	116/120mm	105mm	120mm	114mm	125mm	116mm
Porte avec un vantail (LxH)	Min.	704x1.1.794	734x1.824	700x1.791	730x1.933	708x1.800	730x1.932	726x1.816
	Max.	1.184x2.344	1.200x2.374	1.180x2.341	1.200x2.371	1.188x2.350	1.200x2.372	1.200x2.366
Porte avec deux vantaux (LxH) (tierce + grande panneau)	Min.	1.152x1.844	1.212x1.874	1.144x1.841	1.204x2.033	1.164x1.850	1.208x2.032	1.196x1.866
	Max.	1.742x2.344	1.772x2.374	1.736x2.341	1.766x2.371	1.746x2.350	1.768x2.372	1.764x2.366
Porte avec deux vantaux (LxH) (deux grands panneaux)	Min.	1.312x1.824	1.372x1.824	1.304x1.823	1.364x2.033	1.324x1.822	1.368x2.032	1.356x1.824
	Max.	2.112x2.344	2.112x2.374	2.108x2.341	2.108x2.371	2.108x2.350	2.108x2.372	2.112x2.366

L - Largeur totale de la porte

H - Hauteur totale de la porte

Pour les portes avec un vantail et joint automatique, la dimension sera réduite de 5 mm pour la H maximale et pour la H minimale.

Pour les portes avec deux vantaux et joint automatique, la dimension sera réduite de 5 mm pour la H maximale et il y aura un ajustement de 95 mm pour la H minimale.

Le panneau Florence est disponible avec un vitrage ornemental ou un vitrage spécial, selon les modèles présentés sur cette page.



HSTE-INX-TEL-DPZ-1

Coloris:
Newcastle chêne kaki
Poignée: C-800-I
Décors en applique:
Inox brossé
Vitrage: DPZ



HB-INX-TEL-POT-1

Coloris: Blanc
Poignée: E-350-I
Décors en applique:
Inox brossé
Vitrage: POT



HMH-INX-TEL-DPB-1 P-HMH-INX-TEL-DPB-1

Coloris: Chêne moyen
Poignée: D-600-I
Décors en applique:
Inox brossé
Vitrage: DPB

BARI



HNRO-INX-BRI-PFM-4

Coloris: Noyer rougeâtre

Poignée: T-350-I

Décors en applique: Inox brossé

Vitrage: PFM

Dimension de l'ouvrant Modèle de porte		4Stars		5Stars		6Stars		7Stars
		105mm	116/120mm	105mm	120mm	114mm	125mm	116mm
Porte avec un vantail (LxH)	Min.	614x1.904	644x1.934	610x1.901	640x1.933	618x1.910	640x1.932	636x1.926
	Max.	1.184x2.344	1.200x2.374	1.180x2.341	1.200x2.371	1.188x2.350	1.200x2.372	1.200x2.366
Porte avec deux vantaux (LxH) (tierce + grande panneau)	Min.	1.132x1.904	1.192x1.934	1.124x1.901	1.184x2.033	1.144x1.910	1.188x2.032	1.176x1.926
	Max.	1.742x2.344	1.772x2.374	1.736x2.341	1.766x2.371	1.746x2.350	1.768x2.372	1.764x2.366
Porte avec deux vantaux (LxH) (deux grands panneaux)	Min.	1.132x1.904	1.192x1.934	1.124x1.901	1.184x2.033	1.144x1.910	1.188x2.032	1.176x1.926
	Max.	2.112x2.344	2.112x2.374	2.108x2.341	2.108x2.371	2.108x2.350	2.108x2.372	2.112x2.366

L - Largeur totale de la porte

H - Hauteur totale de la porte

Pour les portes avec un vantail et joint automatique, la dimension sera réduite de 5 mm pour la H maximale et pour la H minimale.

Pour les portes avec deux vantaux et joint automatique, la dimension sera réduite de 5 mm pour la H maximale et il y aura un ajustement de 95 mm pour la H minimale.

Le panneau Bari est disponible avec un vitrage ornemental ou un vitrage spécial, selon les modèles présentés sur cette page.



HAG-INX-BRI-DPL-4

Coloris:
Gris anthracite strié
Poignée: D-800-I
Décors en applique:
Inox brossé
Vitrage: DPL*



HB-INX-BRI-PKM-4

Coloris: Blanc
Poignée: C-800-I
Décors en applique:
Inox brossé
Vitrage: PKM



HSH-INX-BRI-SPL-4 P-HSH-INX-BRI-SPL-4

Coloris: Noyer
Poignée: E-350-I
Décors en applique:
Inox brossé
Vitrage: SPL

* Le vitrage DPL de ce modèle est un vitrage simple avec éléments sablés.

RAVENNA



HOL-INX-RAS-PLM-2

Coloris: Chêne sheffield clair

Poignée: D-800-I

Décors en applique: Inox brossé

Vitrage: PLM

Dimension de l'ouvrant Modèle de porte		4Stars		5Stars		6Stars		7Stars
		105mm	116/120mm	105mm	120mm	114mm	125mm	116mm
Porte avec un vantail (LxH)	Min.	734x1.804	764x1.834	730x1.801	760x1.933	738x1.810	760x1.932	756x1.826
	Max.	1.184x2.344	1.200x2.374	1.180x2.341	1.200x2.371	1.188x2.350	1.200x2.372	1.200x2.366
Porte avec deux vantaux (LxH) (tierce + grande panneau)	Min.	1.182x1.844	1.242x1.874	1.174x1.841	1.234x2.033	1.194x1.850	1.238x2.032	1.226x1.866
	Max.	1.742x2.344	1.772x2.374	1.736x2.341	1.766x2.371	1.746x2.350	1.768x2.372	1.764x2.366
Porte avec deux vantaux (LxH) (deux grands panneaux)	Min.	1.372x1.824	1.432x1.834	1.364x1.823	1.424x2.033	1.384x1.822	1.428x2.032	1.416x1.826
	Max.	2.112x2.344	2.112x2.374	2.108x2.341	2.108x2.371	2.108x2.350	2.108x2.372	2.112x2.366

L - Largeur totale de la porte

H - Hauteur totale de la porte

Pour les portes avec un vantail et joint automatique, la dimension sera réduite de 5 mm pour la H maximale et pour la H minimale.

Pour les portes avec deux vantaux et joint automatique, la dimension sera réduite de 5 mm pour la H maximale et il y aura un ajustement de 95 mm pour la H minimale.

Le panneau Ravenna est disponible avec un vitrage ornemental ou un vitrage spécial, selon les modèles présentés sur cette page.



HGRB-INX-RAS-DPF-2

Coloris: Gris basalte
Poignée: D-800-I
Décors en applique:
Inox brossé
Vitrage: DPF



HB-INX-RAS-FAB-2

Coloris: Blanc
Poignée: D-600-I
Décors en applique:
Inox brossé
Vitrage: FAB



HSH-INX-RAS-DPR-2 P-HSH-INX-RAS-DPR-2

Coloris: Noyer
Poignée: D-600-I
Décors en applique:
Inox brossé
Vitrage: DPR

ENNA



HAG-INX-ERD-TOP-4

Coloris: Gris anthracite strié

Poignée: D-800-I

Décors en applique: Inox brossé

Vitrage: TOP

Dimension de l'ouvrant Modèle de porte		4Stars		5Stars		6Stars		7Stars
		105mm	116/120mm	105mm	120mm	114mm	125mm	116mm
Porte avec un vantail (LxH)	Min.	864x1.824	894x1.854	860x1.821	890x1.933	868x1.830	890x1.932	886x1.846
	Max.	1.184x2.344	1.200x2.374	1.180x2.341	1.200x2.371	1.188x2.350	1.200x2.372	1.200x2.366
Porte avec deux vantaux (LxH) (deux grands panneaux)	Min.	1.632x1.824	1.692x1.854	1.624x1.823	1.684x2.033	1.644x1.830	1.688x2.032	1.676x1.846
	Max.	2.112x2.344	2.112x2.374	2.108x2.341	2.108x2.371	2.108x2.350	2.108x2.372	2.112x2.366

L - Largeur totale de la porte

H - Hauteur totale de la porte

Pour les portes avec un vantail et joint automatique, la dimension sera réduite de 5 mm pour la H maximale et pour la H minimale.

Pour les portes avec deux vantaux et joint automatique, la dimension sera réduite de 5 mm pour la H maximale et il y aura un ajustement de 95 mm pour la H minimale.

Le panneau Enna est disponible avec un vitrage ornamental ou un vitrage spécial, selon les modèles présentés sur cette page.



HSTE-INX-ERD-XKS-4

Coloris:
Newcastle chêne kaki
Poignée: D-600-I
Décors en applique:
Inox brossé
Vitrage: XKS



HB-INX-ERD-SPS-4

Coloris: Blanc
Poignée: T-350-I
Décors en applique:
Inox brossé
Vitrage: SPS



HMH-INX-ERD-ML-4

Coloris: Chêne moyen
Poignée: E-350-I
Décors en applique:
Inox brossé
Vitrage: ML

MESSINA



HNRO-INX-MES

Coloris: Noyer rougeâtre
Poignée: D-800-I
Décors en applique: Inox brossé



HB-INX-MES

Coloris: Blanc
Poignée: D-600-I
Décors en applique: Inox brossé

Dimension de l'ouvrant		4Stars		5Stars		6Stars		7Stars
		105mm	116/120mm	105mm	120mm	114mm	125mm	116mm
Porte avec un vantail (LxH)	Min.	604x1.724	634x1.724	600x1.723	630x1.933	608x1.722	630x1.932	626x1.724
	Max.	1.184x2.344	1.200x2.374	1.180x2.341	1.200x2.371	1.188x2.350	1.200x2.372	1.200x2.366
Porte avec deux vantaux (LxH) (deux grands panneaux)	Min.	1.112x1.824	1.172x1.824	1.104x1.823	1.164x2.033	1.124x1.822	1.168x2.032	1.156x1.824
	Max.	2.112x2.344	2.112x2.374	2.108x2.341	2.108x2.371	2.108x2.350	2.108x2.372	2.112x2.366

L - Largeur totale de la porte

H - Hauteur totale de la porte

Pour les portes avec un vantail et joint automatique, la dimension sera réduite de 5 mm pour la H maximale et pour la H minimale.

Pour les portes avec deux vantaux et joint automatique, la dimension sera réduite de 5 mm pour la H maximale et il y aura un ajustement de 95 mm pour la H minimale.

AREZZO



HNRO-INX-AREZ

Coloris: Noyer rougeâtre

Poignée: D-800-I

Décors en applique: Inox brossé



HB-INX-AREZ

Coloris: Blanc

Poignée: E-350-I

Décors en applique: Inox brossé

Dimension de l'ouvrant Modèle de porte		4Stars		5Stars		6Stars		7Stars
		105mm	116/120mm	105mm	120mm	114mm	125mm	116mm
Porte avec un vantail (LxH)	Min.	514x1.724	514x1.724	512x1.723	512x1.933	510x1.722	510x1.932	510x1.724
	Max.	1.184x2.344	1.200x2.374	1.180x2.341	1.200x2.371	1.188x2.350	1.200x2.372	1.200x2.366
Porte avec deux vantaux (LxH) (deux grands panneaux)	Min.	932x1.824	932x1.824	928x1.823	928x2.033	928x1.822	928x2.032	932x1.824
	Max.	2.112x2.344	2.112x2.374	2.108x2.341	2.108x2.371	2.108x2.350	2.108x2.372	2.112x2.366

L - Largeur totale de la porte

H - Hauteur totale de la porte

Pour les portes avec un vantail et joint automatique, la dimension sera réduite de 5 mm pour la H maximale et pour la H minimale.

Pour les portes avec deux vantaux et joint automatique, la dimension sera réduite de 5 mm pour la H maximale et il y aura un ajustement de 95 mm pour la H minimale.

Les standards



QF-P9

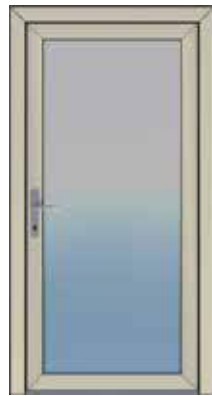

QF-P10



QF-P11



QF-P12



QF-P13



QF-P14



QF-P15



QF-P16



QF-P17

Les aspects lambrissés



ELISA



SIMONA



CARMEN

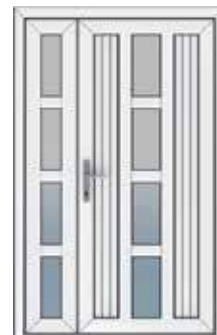

IRIS

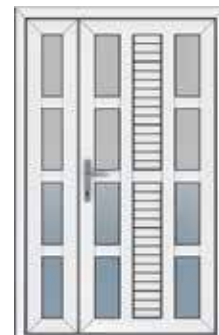

LUCIA



MINERVA



DIANA



VENUS



AURORA



FLORA

Gamme Moderne



ALEGRA page 24



EVONNA page 26



SELENA page 28



LEONA page 30



INNA page 32



EWVA page 34



ZAIRA page 36



VIVIEN page 38

Gamme Classique



ORLEANS page 60



NANTES page 62



CHARTRES page 64

Gamme Classique



CALAIS

page 44



REIMS

page 46



ROUEN

page 48



MANS

page 50



DIJON

page 52



LYON

page 54



TOURS

page 56



LILLE

page 58

Gamme Futur



PARMA

page 70



LUCCA

page 72



BERGAMO

page 74

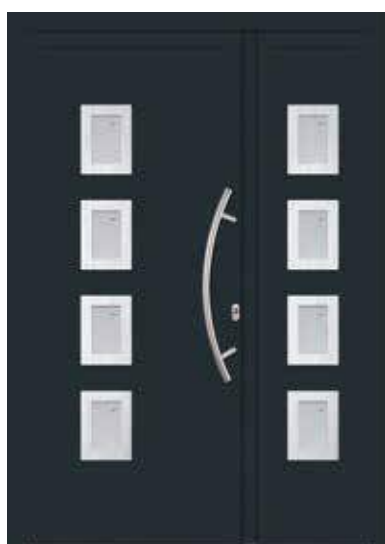

VERONA

page 76



IGLESIAS

page 78



COMO

page 80



MILANO

page 82



MONZA

page 84



PALERMO

page 86

Gamme Futur



RIMINI page 88



PAVIA page 90



LECCE page 92



SORRENTO page 94



FLORENCE page 96



BARI page 98



RAVENNA page 100



ENNA page 102



MESSINA page 104



AREZZO page 105

Formulaire de commande

Baby I'm home by QFORT® Portes PVC 6Stars			Formulaire de commande Portes PVC 6Stars			Date: Page: /	
Partenaire ou Tampon		Référence		Adresse de Livraison		Suite de chantier	
Couleur des menuiseries		Pose en tunnel		<input type="checkbox"/> Devis <input type="checkbox"/> Commande		Cde: Rep:	
Couleur Poignées <input type="checkbox"/> Titane mate <input type="checkbox"/> Blanc <input type="checkbox"/> Bronze <input type="checkbox"/> Noir <input type="checkbox"/> Laiton		(ISO 100) 101.294 (ISO 120) 101.294+109461.3 Avec C.H. <input type="checkbox"/> 20 <input type="checkbox"/> 30 <input type="checkbox"/> 45 <input type="checkbox"/> 60 (ISO 140) 101.294+109462.2 (ISO 160) 101.294+109463.4		<input type="checkbox"/> Standard <input type="checkbox"/> Autre *		<input type="checkbox"/> Oui <input type="checkbox"/> Non	
Capotage aluminium:		Trou de pré perçage: D/G <input type="checkbox"/> DIG/H <input type="checkbox"/> NON <input type="checkbox"/> 6,5mm Ø		Accès pour camion porteur 18T?		Observations	
Repere: Vue Intérieure		Qté:		Pose en applique avec tappes rapportées		Observations	
SECURIO I SECURIO I PLUS SECURIO II SECURIO II PLUS BILLE ROULEAUX ANTIPANIQUE AVEC POIGNEE A L'EXT ANTIPANIQUE SANS POIGNEE A L'EXT		Type d'ouverture INTERIEUR <input type="checkbox"/> EXTERIEUR <input type="checkbox"/> Ouvrant <input type="checkbox"/>		Panneau decoratif Modèle: Type vitrage panneau: Epaisseur panneau: 442 <input type="checkbox"/> 442 Satine 446 <input type="checkbox"/> Autre: Soubassement Hauteur de traverse Panneau <input type="checkbox"/> Vitrage <input type="checkbox"/> Poignées * Standard <input type="checkbox"/> * Autre: <input type="checkbox"/> INT..... EXT.....		Petits bois:	
Lg:		H:		Charnières pour pose en tunnel/pose en applique Cylindriques Titane mate <input type="checkbox"/> Blanc <input type="checkbox"/> Maron <input type="checkbox"/> Bronze <input type="checkbox"/>		Habillages Extérieur: D/G/H <input type="checkbox"/> 60x40(25CR4060) <input type="checkbox"/> 60x100(25CR60100) <input type="checkbox"/> 100x100(25CR100100) Autre ref.: Bas	
Obs:		Repere: Vue Intérieure		Qté:		Habillages Extérieur: D/G/H <input type="checkbox"/> 60x40(25CR4060) <input type="checkbox"/> 60x100(25CR60100) <input type="checkbox"/> 100x100(25CR100100) Autre ref.: Bas	
SECURIO I SECURIO I PLUS SECURIO II SECURIO II PLUS BILLE ROULEAUX ANTIPANIQUE AVEC POIGNEE A L'EXT ANTIPANIQUE SANS POIGNEE A L'EXT		Type d'ouverture INTERIEUR <input type="checkbox"/> EXTERIEUR <input type="checkbox"/> Ouvrant <input type="checkbox"/>		Panneau decoratif Modèle: Type vitrage panneau: Epaisseur panneau: 442 <input type="checkbox"/> 442 Satine 446 <input type="checkbox"/> Autre: Soubassement Hauteur de traverse Panneau <input type="checkbox"/> Vitrage <input type="checkbox"/> Poignées * Standard <input type="checkbox"/> * Autre: <input type="checkbox"/> INT..... EXT.....		Petits bois:	
Lg:		H:		Charnières pour pose en tunnel/pose en applique Cylindriques Titane mate <input type="checkbox"/> Blanc <input type="checkbox"/> Maron <input type="checkbox"/> Bronze <input type="checkbox"/>		Habillages Extérieur: D/G/H <input type="checkbox"/> 60x40(25CR4060) <input type="checkbox"/> 60x100(25CR60100) <input type="checkbox"/> 100x100(25CR100100) Autre ref.: Bas	
Obs:		Repere: Vue Intérieure		Qté:		Habillages Extérieur: D/G/H <input type="checkbox"/> 60x40(25CR4060) <input type="checkbox"/> 60x100(25CR60100) <input type="checkbox"/> 100x100(25CR100100) Autre ref.: Bas	

SAS QFORT FRANCE Adresse: 4, Passage de la Râpe - 45000 ORLEANS France Immatriculation au RCS: 830 888 673
 Vers: à partir de 1 Mars 2020

*Pour une autre adresse du livraison consulter le Bureau Export France
 ** Les tapées sont montées en usine.

Partenaire ou Tampon		Référence		Adresse de Livraison		Suite de chantier	
		<input type="checkbox"/> Devis <input type="checkbox"/> Commande		<input type="checkbox"/> Standard <input type="checkbox"/> Autre *		Cde:	
		Pose en applique avec tappes raportes <input type="checkbox"/> Oui <input type="checkbox"/> Non		Accès pour camion porteur 18T?		Rep:	
Couleur des menuiseries Couleur Poignées <input type="checkbox"/> Titane mate <input type="checkbox"/> Blanc <input type="checkbox"/> Bronze <input type="checkbox"/> Noir <input type="checkbox"/> Laiton		Pose en tunnel <input type="checkbox"/> (ISO 100) 170.003+120.194+120.102 <input type="checkbox"/> (ISO 120) 170.003+120.194+120.102 <input type="checkbox"/> (ISO 140) 170.003+120.195+120.102 <input type="checkbox"/> (ISO 160) 170.003+120.270+120.102 Ton de pré perçage: DG <input type="checkbox"/> 6.3mm Ø D/G/H <input type="checkbox"/> NON <input type="checkbox"/> 6.3mm Ø		Charnières pour pose en tunnel/pose en applique <input type="checkbox"/> Cylindriques <input type="checkbox"/> Côtés tableaux fini <input type="checkbox"/> Côtés fabrication		Observations	
Capotage aluminium:		Dimensions cote fabricant, dos du dormant sans ailes <input type="checkbox"/> Côtés tableaux fini <input type="checkbox"/> Côtés fabrication					
Repere: Vue interieure		Qté:		Habillages Extérieur: D/G/H <input type="checkbox"/> 60x40 (25CR4060) <input type="checkbox"/> 60x100 (25CR60100) <input type="checkbox"/> 100x100 (25CR100100) Autre ref.:			
SECURO I <input type="checkbox"/>		Type d'ouverture INTERIEUR <input type="checkbox"/>		Petits bois:		H..... V.....	
SECURO I PLUS <input type="checkbox"/>		EXTERIEUR <input type="checkbox"/>		Cylindriques		Intérieur	
SECURO II <input type="checkbox"/>		Ouvrant <input type="checkbox"/>		Titane mate <input type="checkbox"/>		<input type="checkbox"/> 26 <input type="checkbox"/> 18 <input type="checkbox"/> 9.5 Autre ref.:	
SECURO II PLUS <input type="checkbox"/>		116U <input type="checkbox"/>		Blanc <input type="checkbox"/>		Bas	
BILLE ROULEAUX <input type="checkbox"/>		Seuil <input type="checkbox"/>		Maron <input type="checkbox"/>		<input type="checkbox"/> 72x90 (120.300)	
ANTIPANIQUE AVEC POIGNEE A L'EXT <input type="checkbox"/>		Seuil Alu 20mm <input type="checkbox"/>		Bronze <input type="checkbox"/>		<input type="checkbox"/> 60x100 (125CR60100)	
ANTIPANIQUE SANS POIGNEE A L'EXT <input type="checkbox"/>		Sans seuil avec dormant periferique <input type="checkbox"/>		Poignées * Standard <input type="checkbox"/> * Autre: <input type="checkbox"/>		<input type="checkbox"/> 100x100 (25CR100100)	
Lg:		Sans seuil <input type="checkbox"/>		INT..... EXT.....		<input type="checkbox"/> 26	
Sans seuil avec joint automatique <input type="checkbox"/>		Sans seuil avec joint automatique <input type="checkbox"/>					
Obs:		Repere: Vue interieure		Qté:		Habillages Extérieur: D/G/H <input type="checkbox"/> 60x40 (25CR4060) <input type="checkbox"/> 60x100 (25CR60100) <input type="checkbox"/> 100x100 (25CR100100) Autre ref.:	
SECURO I <input type="checkbox"/>		Type d'ouverture INTERIEUR <input type="checkbox"/>		Charnières pour pose en tunnel/pose en applique <input type="checkbox"/> Cylindriques		Petits bois:	
SECURO I PLUS <input type="checkbox"/>		EXTERIEUR <input type="checkbox"/>		Titane mate <input type="checkbox"/>		H..... V.....	
SECURO II <input type="checkbox"/>		Ouvrant <input type="checkbox"/>		Blanc <input type="checkbox"/>		Intérieur	
SECURO II PLUS <input type="checkbox"/>		116U <input type="checkbox"/>		Maron <input type="checkbox"/>		<input type="checkbox"/> 26 <input type="checkbox"/> 18 <input type="checkbox"/> 9.5 Autre ref.:	
BILLE ROULEAUX <input type="checkbox"/>		Seuil <input type="checkbox"/>		Bronze <input type="checkbox"/>		Bas	
ANTIPANIQUE AVEC POIGNEE A L'EXT <input type="checkbox"/>		Seuil Alu 20mm <input type="checkbox"/>		Poignées * Standard <input type="checkbox"/> * Autre: <input type="checkbox"/>		<input type="checkbox"/> 72x90 (120.300)	
ANTIPANIQUE SANS POIGNEE A L'EXT <input type="checkbox"/>		Sans seuil avec dormant periferique <input type="checkbox"/>		INT..... EXT.....		<input type="checkbox"/> 60x100 (125CR60100)	
Lg:		Sans seuil <input type="checkbox"/>		Appliqué <input type="checkbox"/>		<input type="checkbox"/> 100x100 (25CR100100)	
Sans seuil avec joint automatique <input type="checkbox"/>		Sans seuil avec joint automatique <input type="checkbox"/>				<input type="checkbox"/> 26	

Obs:
 *Pour une autre adresse de livraison consulter le Bureau Export France
 ** Les tappes sont montés en usine.
 SAS QFORT FRANCE Adresse: 4. Passage de la Raie - 45000 ORLEANS France Immatriculation au RCS: 830 886 673
 Var.1 à partir de 1 Mars 2020



Notes

- Le fabricant se réserve le droit de changer les matières premières qui font partie de la composition des produits, ce qui peut conduire à des variations des coefficients mentionnés dans le présent catalogue ;
- Pour des informations exactes concernant le coefficient du produit souhaité, nous vous prions de contacter votre distributeur le plus proche ;
- Dans le présent catalogue quelques erreurs de typographie peuvent exister et pour lesquelles le fabricant n'assume pas la responsabilité ;
- En raison de la qualité d'impression, la couleur, la brillance et la texture des couleurs peuvent différer de la réalité. Découvrez le nuancier des coloris disponibles auprès de votre distributeur QFORT ;
- Les images présentes dans ce catalogue ont un caractère d'ambiance, le positionnement de la poignée de la porte peut être différent selon le type de poignée utilisée et selon la hauteur de la porte.

