



Portes d'entrée en aluminium
Catalogue 2021-2022



Sommaire

À PROPOS DE NOUS	4
PARTENAIRES	5
ÉQUIPEMENT STANDARD PORTES SECURO 1	8
ÉQUIPEMENT STANDARD PORTES SECURO 2	9
PROFILS EN ALUMINIUM 5Stars	10
VARIANTES CONSTRUCTIVES	10
ACCESSOIRES	11
Poignées extérieures Securo 2	11
Poignées intérieures Securo 2	12
Poignées double Securo 1	13
Cylindres	14
Systèmes électroniques d'accès Securo 2	14
Rosace en inox Securo 2	14
Paumelles	14
Numéro de maison	14
CHOIX DES COULEURS	15
VITRAGE	16
LA GAMME DESIGN	19
Portes d'entrée	20
Portes d'entrée à 2 vantaux	55

À propos de nous



QFORT est synonyme de confort et de qualité, et “Construit pour durer” est notre engagement envers vous. Une promesse que nous sommes prêts à tenir grâce à des arguments solides et concrets :

QFORT est l'une des entreprises les plus réputées et les plus solides de Roumanie, opérant au niveau international dans le secteur des produits durables en menuiseries thermo-isolantes pour les marchés européens, principalement la France, l'Italie et la Roumanie.

L'entreprise dispose de capacités de production répondant aux normes modernes les plus exigeantes, exploitant un modèle commercial intégrant la production et les services support, créant un avantage concurrentiel en proposant aux consommateurs des produits de haute qualité et d'une durée de vie exceptionnelle, ainsi que des capacités de vente et de représentation uniques.

Une des capacités de production les plus modernes d'Europe : 6 halls de production sur une surface totale de 28000m².

Capacité logistique et transport : 12000 m² d'espaces de logistique et un parc automobiles de plus de 410 véhicules.

Des investissements de plus de 70 millions d'euros dans des capacités de production, de logistique et de transport modernes.

La certification de la qualité des fenêtres et des portes QFORT est réalisée par des Institutes et des Laboratoires spécialisés reconnus au niveau européen.

Les produits QFORT sont réalisés dans un système de management de la qualité (ISO 9001).



Partenaires

QFORT fabrique non seulement des produits “construit pour durer”, mais entretient également des relations durables avec des partenaires commerciaux, choisis avec cette volonté permanente d’être les meilleurs.

La qualité de la matière première est une garantie de la qualité du produit fini. C’est pourquoi nous travaillons avec les plus grands et les plus importants fournisseurs de matières premières en Europe :



Cortizo – profils en aluminium

G-U, Roto – quincaillerie

Grad Export – panneaux décoratifs

Ekey – systèmes d’accès électroniques



Portes d'entrée en aluminium

Une porte d'entrée moderne doit être esthétique et se fondre parfaitement à l'architecture de votre maison.

Elle peut également être personnalisée et équipée en fonction de vos habitudes de vie et de votre environnement.

L'aluminium est un matériau idéal pour la fabrication de portes esthétiques et résistantes dans le temps.

Équipement standard portes SECURO 1

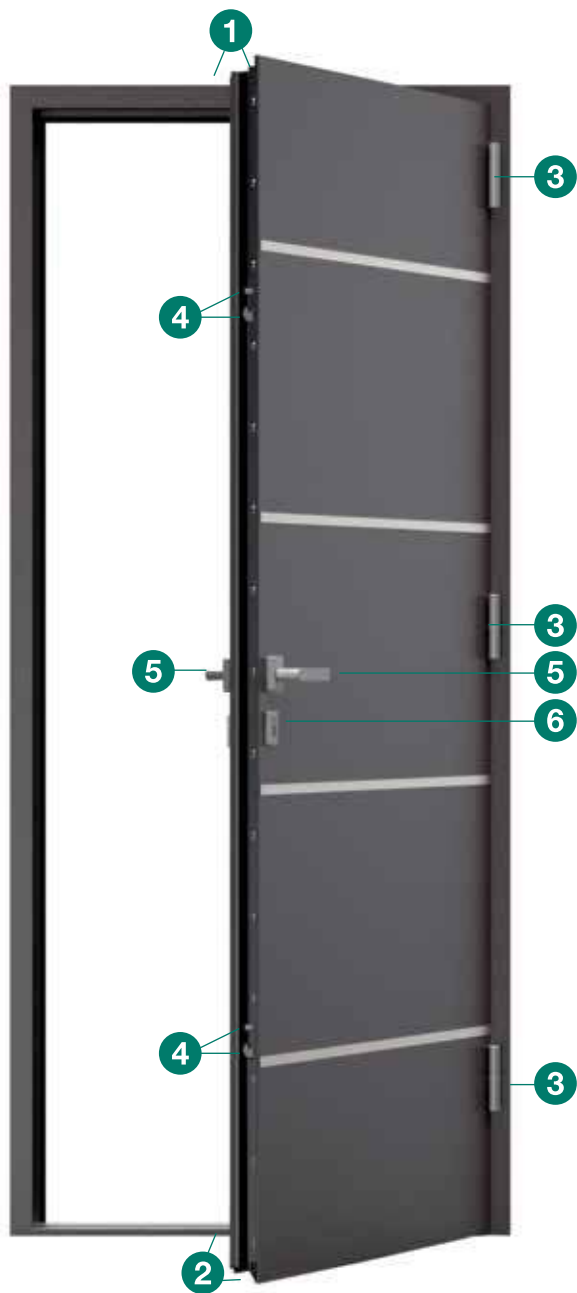

1 Profils en aluminium avec barrière thermique et isolation supplémentaire



2 Seuil avec barrière thermique et 3 joints d'étanchéité



3 Paumelles cylindriques 3D (réglables sur 3 axes)

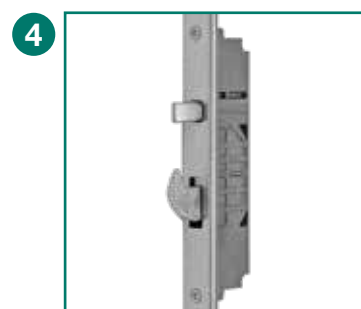

4 Système de fermeture type combi (gâche + crochet)



5 Poignée double Polaris



6 Cylindre argenté avec 5 clés

Équipement standard portes SECURO 2



1 Profils en aluminium avec barrière thermique et isolation supplémentaire



2 Seuil avec barrière thermique et 3 joints d'étanchéité



3 Paumelles cylindriques 3D (réglables sur 3 axes)

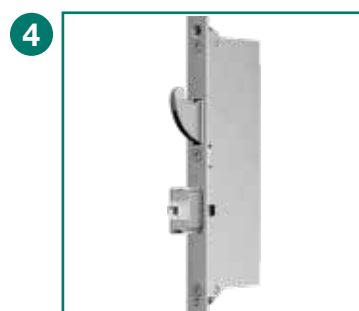

4 Point de fermeture à crochet avec verrouillage automatique



5 Poignée intérieure Polaris



6 Poignée extérieure en inox (D650i)



7 Rosace ovale en inox

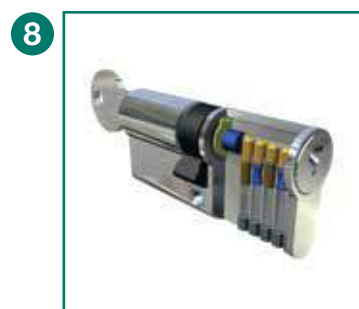

8 Cylindre argenté avec 5 clés

Profils en aluminium 5Stars

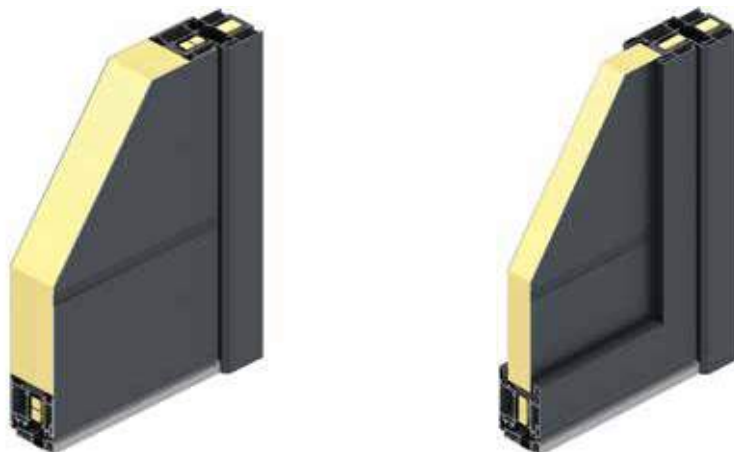

	PREMIUM	BASIC
Largeur du profilé	70mm / 80mm	70mm / 80mm
Coefficient de transfert thermique U_d^*	0,9 W/m ² K	1,2 W/m ² K
Épaisseur panneau	81mm	44mm

* La valeur U_d est calculée pour une porte de 1.000 x 2.300mm avec ouverture intérieur et panneau sans vitrage.

Variantes constructives (portes avec panneau et portes vitrées)



Porte d'entrée

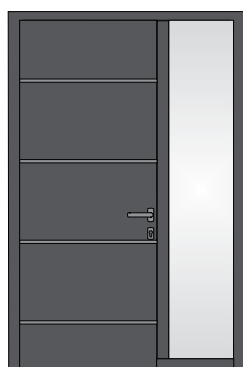

Porte avec une tierce fixe

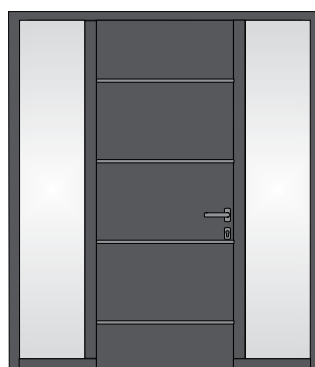

Porte avec deux tierces fixes

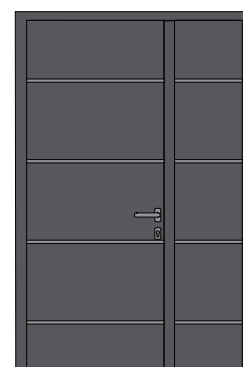

Porte d'entrée deux vantaux

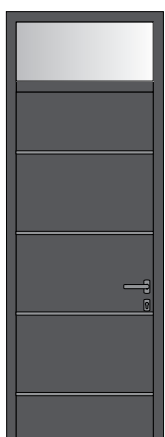

Porte d'entrée avec imposte



Porte avec une tierce fixe et imposte



Porte avec deux tierces fixes et imposte

Accessoires

Poignées extérieures - Securo 2

Poignées cylindriques - 45°

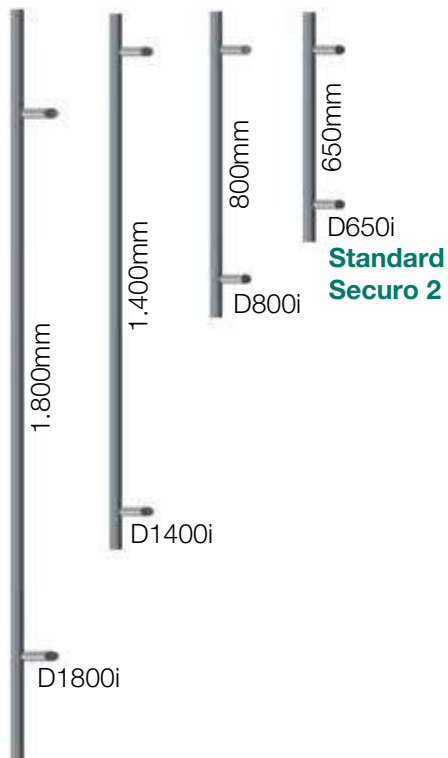

Poignées rectangulaires - 45°

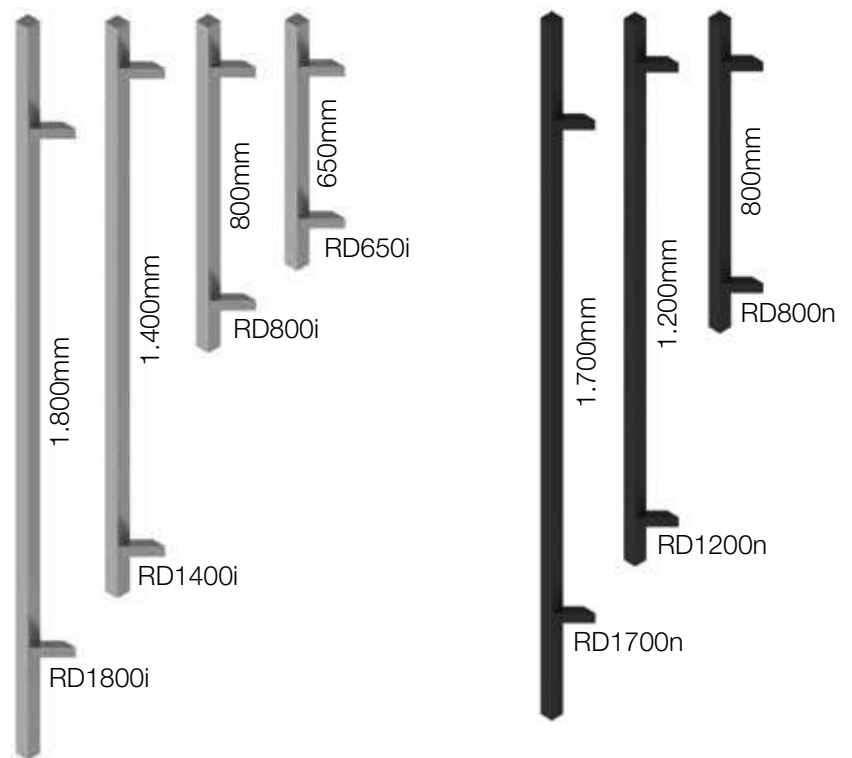

Poignées rectangulaires avec lecteur d'empreintes intégré

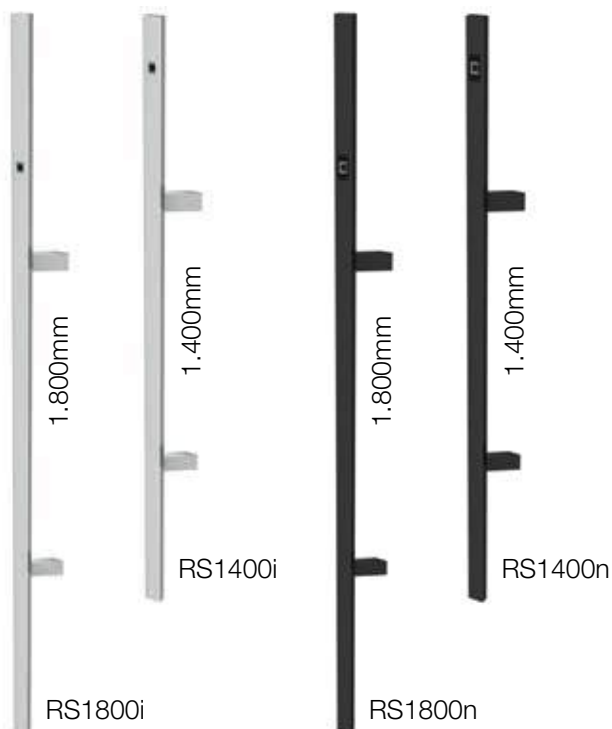

Poignées Design - 45°



Poignée courbée - 45°



Accessoires

Poignées intérieures - Securo 2



Standard
Securo 2

Polaris S - Argenté



Polaris S - Gris Anthracite



Polaris S - Noir



Polaris S - Blanc



Hera S - Argenté



Hera S - Gris Anthracite



Hera S - Noir



Hera S - Blanc



Horus S - Argenté



Horus S - Gris Anthracite



Horus S - Noir



Horus S - Blanc



Horus SP - Argenté



Horus SP - Gris Anthracite



Horus SP - Noir



Horus SP - Blanc

Poignées double - Securo 1



Polaris S - Argenté



Polaris S - Gris Anthracite

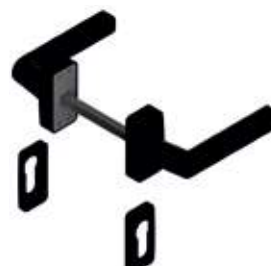

Polaris S - Noir



Polaris S - Blanc



Hera S - Argenté



Hera S - Gris Anthracite



Hera S - Noir



Hera S - Blanc



Horus S - Argenté



Horus S - Gris Anthracite



Horus S - Noir



Horus S - Blanc



Horus SP - Argenté



Horus SP - Gris Anthracite



Horus SP - Noir



Horus SP - Blanc

Accessoires

Cylindres



Cylindre argenté 5 clés
Standard



Cylindre Argenté avec papillon 5 clés



Cylindre de sécurité 5 clés -
protection contre la multiplication

Systèmes électroniques d'accès - Securo 2

Clavier - accès à base d'un code



WKB
48 x 94mm



GKB
48 x 94mm



BKB
48 x 94mm

Lecteurs d'empreinte



dLine i
34,5 x 61,5 x 3mm
Inox



dLine n
34,5 x 61,5 x 3mm
Noir

Paumelles



Argenté
Standard



Gris Anthracite



Noir



Blanc

Rosace en inox - Securo 2



Standard Securo 2

Rosace ovale



Inox

Rosace rectangulaire



Noir



Rosace ovale de sécurité



Bouton de sortie
(en option pour les portes avec contre-plaque électromagnétique)



Système d'ouverture électromagnétique (Securo 1)



Système d'ouverture électromagnétique avec commutateur pour passage libre (Securo 2)

Numéro de maison



1 CHIFFRE - NJC 11
2 CHIFFRES - NDC 11
3 CHIFFRES - NTC 11

Choix des couleurs

Toutes les couleurs RAL sont livrées en standard avec finition structurée, en option elles peuvent être commandées avec une finition mat. Les portes sont aussi disponibles en variante bicoloration.

Groupe 1

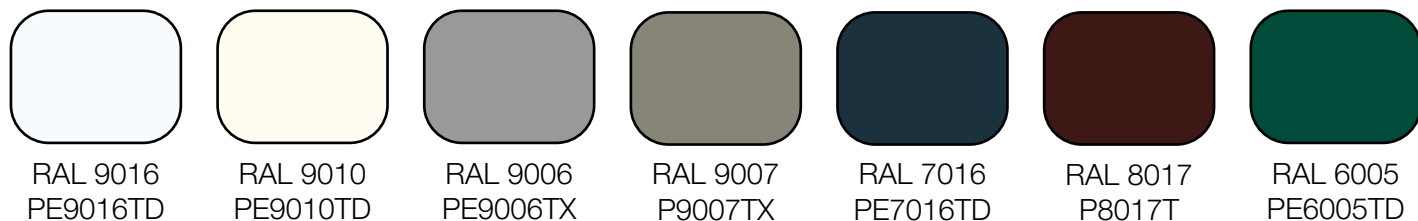

Groupe 2



Groupe - Finitions décoratives (Non - RAL)



*disponibles seulement pour les portes vitrées.
ATTENTION ! Certains modèles ne sont pas disponibles dans ces coloris !

Vitrage

Standard



Vitrage satiné

En option



Madras UADI



Madras Pavé



Mastercarre



Masterline



Parsol gris



Vitrage claire

Modèles de vitrage avec éléments sablés



FPK

(modèle sablé périmétral sur un vitrage clair)



DPJ

(modèle sablé périmétral sur un vitrage satiné)



DPR

(éléments sablés sur un vitrage satiné)



DPH

(éléments horizontaux sablés sur un vitrage clair)



DPL

(éléments horizontaux sablés sur un vitrage satiné)



DPZ

(éléments horizontaux sablés sur un vitrage satiné)



DPK

(éléments sablés sur le vitrage satiné)



DPM

(éléments sablés sur le miroir)

Les modèles de vitrage présentés sont disponibles uniquement pour les portes avec panneau et pour les fixes des portes avec panneau.

* Les modèles de vitrage peuvent varier en fonction du modèle de panneau choisi.



Modele 1



Modele 2



Modele 3



Modele 4



Modele 5

Les cinq modèles sont disponibles pour le vitrage avec des éléments sablés horizontaux (DPH, DPL, DPZ). En fonction du modèle de porte sélectionné, il sera associé le modèle de vitrage correspondant (Modèle 1, 2, 3, 4 ou 5) afin de respecter l'esthétisme et les alignements horizontaux du panneau de la porte.

Modèles de Portes vitrées

(ces portes ne sont pas disponibles avec les modèles de vitrage présentés dans le catalogue)



QF - VT - 01



QF - VT - 02



QF - VT - 03



QF - VT - 04



A modern, dark green door with a large glass panel and a vertical handle, set against a wooden wall. The door features a large, rectangular glass panel on the left side and a vertical handle on the right side. The door is set within a dark frame against a wall of horizontal wooden planks. The floor is made of light-colored wooden planks.

Gamme Design

QF-AL-19

Coloris: RAL 9010
Poignée: D1400i
Panneau décor rainuré
Vitrage: DPH

** Dimensions du vitrage:
330x1600mm

Modèles de vitrage sablé
disponibles:

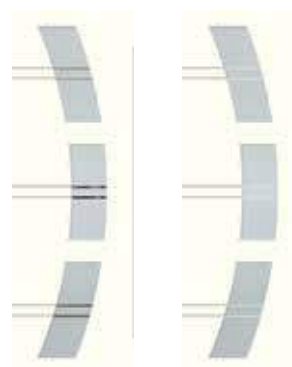

DPH

DPL

** En fonction de la largeur du panneau, le vitrage sera positionné de façon asymétrique ou centré. Pour plus de détails, veuillez consulter les dimensions du vitrage pour le modèle de panneau choisi.

NB: Assurez-vous que les dimensions du modèle choisi respectent l'esthétique présenté dans le catalogue commercial.

Typologie	Ouverture	Minimum (LxH)	Maximum (LxH)
1 vantail	intérieure	737x1906mm	1250x2500mm
	extérieure	737x1906mm	1250x2500mm
1 vantail avec une tierce fixe	intérieure	1016x1906mm	2050x2500mm
	extérieure	1070x1933mm	2050x2500mm
1 vantail avec deux tierces fixes	intérieure	1294x1906mm	2850x2500mm
	extérieure	1348x1933mm	2850x2500mm
2 vantaux*	intérieure	1402x2100mm	2500x2500mm
	extérieure	1402x2100mm	2500x2500mm

A noter:

Les dimensions correspondent aux compositions prévues avec un seuil en aluminium de 20mm. Pour les variantes avec dormant périphérique, vous devez ajouter +31mm aux hauteurs minimales de fabrication ci-contre. Les hauteurs maximales restent inchangées.

* largeur minimale de l'ouvrant 659mm

QF-AL-02

Coloris: RAL 9006

Poignée: D1800i

Décor en applique: Inox brossé

Vitrage: Madras Pavé

** Dimensions du vitrage + décor
inox: 300x1580 mm

Modèles de vitrage sablé
disponibles:



FPK



DPZ

** En fonction de la largeur du panneau, le vitrage sera positionné de façon asymétrique ou centré. Pour plus de détails, veuillez consulter les dimensions du vitrage pour le modèle de panneau choisi.

NB: Assurez-vous que les dimensions du modèle choisi respectent l'esthétisme présenté dans le catalogue commercial.

Typologie	Ouverture	Minimum (LxH)	Maximum (LxH)
1 vantail	intérieure	837x1906mm	1250x2500mm
	extérieure	837x1906mm	1250x2500mm
1 vantail avec une tierce fixe	intérieure	1116x1906mm	2050x2500mm
	extérieure	1170x1933mm	2050x2500mm
1 vantail avec deux tierces fixes	intérieure	1394x1906mm	2850x2500mm
	extérieure	1448x1933mm	2850x2500mm
2 vantaux*	intérieure	1502x2100mm	2500x2500mm
	extérieure	1502x2100mm	2500x2500mm

A noter:

Les dimensions correspondent aux compositions prévues avec un seuil en aluminium de 20mm. Pour les variantes avec dormant périphérique, vous devez ajouter +31mm aux hauteurs minimales de fabrication ci-contre. Les hauteurs maximales restent inchangées.

* largeur minimale de l'ouvrant 759mm

QF-AL-27

Coloris: RAL 7016

Poignée: D1400i

Panneau décor rainuré

Vitrage: DPH

** Dimensions du vitrage:
200x1600mm

Modèles de vitrage sablé
disponibles:

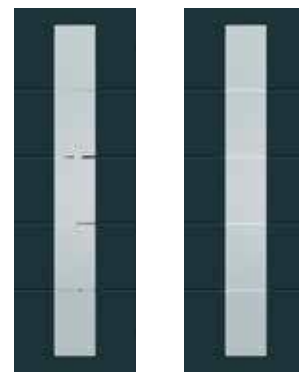

DPH

DPL

** En fonction de la largeur du panneau, le vitrage sera positionné de façon asymétrique ou centré. Pour plus de détails, veuillez consulter les dimensions du vitrage pour le modèle de panneau choisi.

NB: Assurez-vous que les dimensions du modèle choisi respectent l'esthétique présenté dans le catalogue commercial.



Typologie	Ouverture	Minimum (LxH)	Maximum (LxH)
1 vantail	intérieure	737x1906mm	1250x2500mm
	extérieure	1016x1906mm	2050x2500mm
1 vantail avec une tierce fixe	intérieure	1070x1933mm	2050x2500mm
	extérieure	1294x1906mm	2850x2500mm
1 vantail avec deux tierces fixes	intérieure	1348x1933mm	2850x2500mm
	extérieure	1402x2100mm	2500x2500mm
2 vantaux*	intérieure	1402x2100mm	2500x2500mm
	extérieure	1402x2100mm	2500x2500mm

* largeur minimale de l'ouvrant 659mm

A noter:

Les dimensions correspondent aux compositions prévues avec un seuil en aluminium de 20mm. Pour les variantes avec dormant périphérique, vous devez ajouter +31mm aux hauteurs minimales de fabrication ci-contre. Les hauteurs maximales restent inchangées.

QF-AL-04

Coloris: RAL 6005

Poignée: D800i

Décor en applique: Inox brossé

Vitrage: Satiné

** Dimensions du vitrage + décor
inox: 202x1558mm

Modèles de vitrage sablé
disponibles:



FPK



DPL



DPM

** En fonction de la largeur du panneau, le vitrage sera positionné de façon asymétrique ou centré. Pour plus de détails, veuillez consulter les dimensions du vitrage pour le modèle de panneau choisi.

NB: Assurez-vous que les dimensions du modèle choisi respectent l'esthétisme présenté dans le catalogue commercial.



Typologie	Ouverture	Minimum (LxH)	Maximum (LxH)
1 vantail	intérieure	737x1906mm	1250x2500mm
	extérieure	737x1906mm	1250x2500mm
1 vantail avec une tierce fixe	intérieure	1016x1906mm	2050x2500mm
	extérieure	1070x1933mm	2050x2500mm
1 vantail avec deux tierces fixes	intérieure	1294x1906mm	2850x2500mm
	extérieure	1348x1933mm	2850x2500mm
2 vantaux*	intérieure	1402x2100mm	2500x2500mm
	extérieure	1402x2100mm	2500x2500mm

* largeur minimale de l'ouvrant 659mm

A noter:

Les dimensions correspondent aux compositions prévues avec un seuil en aluminium de 20mm. Pour les variantes avec dormant périphérique, vous devez ajouter +31mm aux hauteurs minimales de fabrication ci-contre. Les hauteurs maximales restent inchangées.

QF-AL-28

Coloris: RAL 5001

Poignée: D650i

Panneau décor rainuré

Vitrage: DPZ

** Dimensions du vitrage:
232x1600mm

Modèles de vitrage sablé
disponibles:



DPH



DPL



DPZ

** En fonction de la largeur du panneau, le vitrage sera positionné de façon asymétrique ou centré. Pour plus de détails, veuillez consulter les dimensions du vitrage pour le modèle de panneau choisi.

NB: Assurez-vous que les dimensions du modèle choisi respectent l'esthétique présenté dans le catalogue commercial.

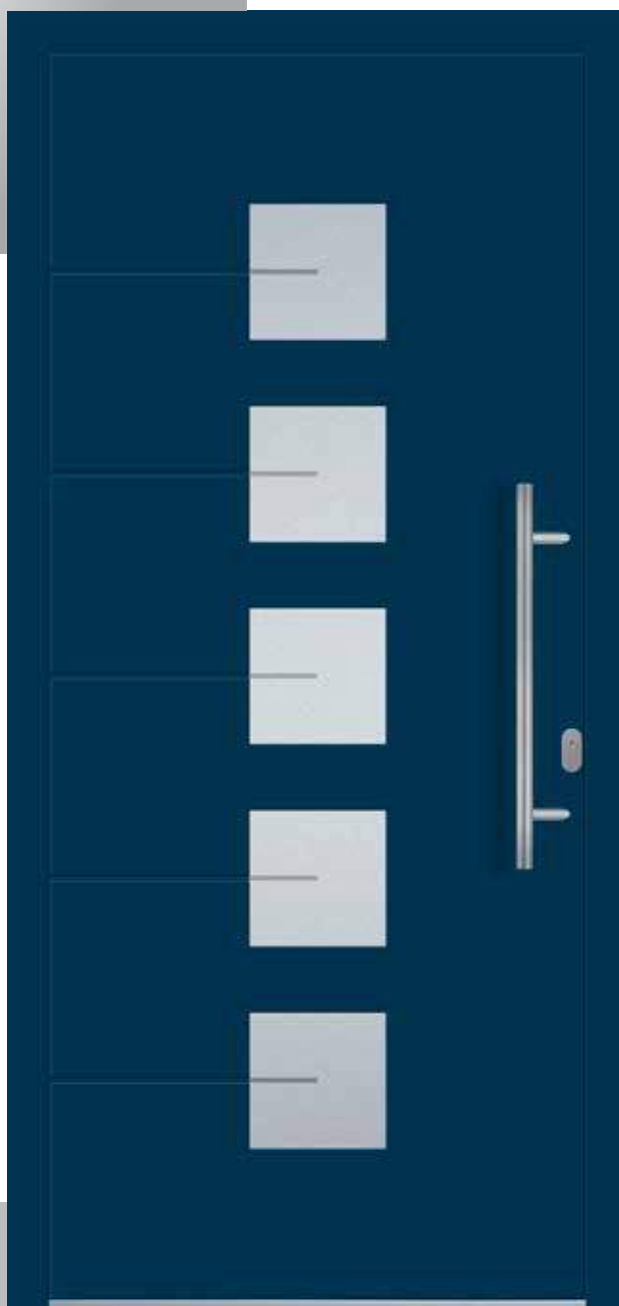

Typologie	Ouverture	Minimum (LxH)	Maximum (LxH)
1 vantail	intérieure	737x1906mm	1250x2500mm
	extérieure	737x1906mm	1250x2500mm
1 vantail avec une tierce fixe	intérieure	1016x1906mm	2050x2500mm
	extérieure	1070x1933mm	2050x2500mm
1 vantail avec deux tierces fixes	intérieure	1294x1906mm	2850x2500mm
	extérieure	1348x1933mm	2850x2500mm
2 vantaux*	intérieure	1402x2100mm	2500x2500mm
	extérieure	1402x2100mm	2500x2500mm

* largeur minimale de l'ouvrant 659mm

A noter:

Les dimensions correspondent aux compositions prévues avec un seuil en aluminium de 20mm. Pour les variantes avec dormant périphérique, vous devez ajouter +31mm aux hauteurs minimales de fabrication ci-contre. Les hauteurs maximales restent inchangées.

QF-AL-06

Coloris: RAL 9001
Poignée: D1800i
Décor en applique: Inox brossé
Vitrage: Satiné

** Dimensions du vitrage + décor
inox: 524x1500mm

Modèles de vitrage sablé
disponibles:



FPK



DPL



DPH



DPR

** En fonction de la largeur du panneau, le vitrage sera positionné de façon asymétrique ou centré. Pour plus de détails, veuillez consulter les dimensions du vitrage pour le modèle de panneau choisi.

NB: Assurez-vous que les dimensions du modèle choisi respectent l'esthétique présenté dans le catalogue commercial.

Typologie	Ouverture	Minimum (LxH)	Maximum (LxH)
1 vantail	intérieure	837x1900mm	1250x2500mm
	extérieure	837x1900mm	1250x2500mm
1 vantail avec une tierce fixe	intérieure	1116x1900mm	2050x2500mm
	extérieure	1170x1925mm	2050x2500mm
1 vantail avec deux tierces fixes	intérieure	1394x1900mm	2850x2500mm
	extérieure	1448x1925mm	2850x2500mm
2 vantaux*	intérieure	1502x2100mm	2500x2500mm
	extérieure	1502x2100mm	2500x2500mm

* largeur minimale de l'ouvrant 759mm

A noter:

Les dimensions correspondent aux compositions prévues avec un seuil en aluminium de 20mm. Pour les variantes avec dormant périphérique, vous devez ajouter +31mm aux hauteurs minimales de fabrication ci-contre. Les hauteurs maximales restent inchangées.

QF-AL-07

Coloris: RAL 5010

Poignée: D800i

Décor en applique: Inox brossé

** Décor inox: 221x660mm

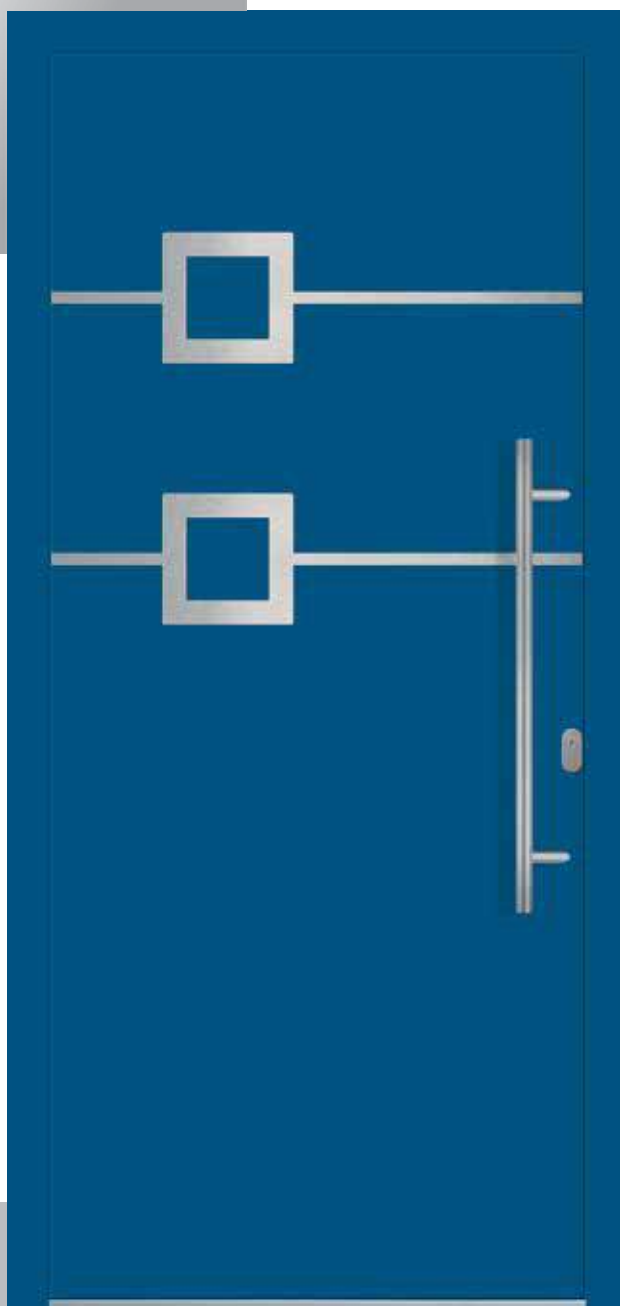

NB: Assurez-vous que les dimensions du modèle choisi respectent l'esthétisme présenté dans le catalogue commercial.

Typologie	Ouverture	Minimum (LxH)	Maximum (LxH)
1 vantail	intérieure	737x1900mm	1250x2500mm
	extérieure	737x1900mm	1250x2500mm
1 vantail avec une tierce fixe	intérieure	1016x1900mm	2050x2500mm
	extérieure	1070x1925mm	2050x2500mm
1 vantail avec deux tierces fixes	intérieure	1294x1900mm	2850x2500mm
	extérieure	1348x1925mm	2850x2500mm
2 vantaux*	intérieure	1402x2100mm	2500x2500mm
	extérieure	1402x2100mm	2500x2500mm

A noter:

Les dimensions correspondent aux compositions prévues avec un seuil en aluminium de 20mm. Pour les variantes avec dormant périphérique, vous devez ajouter +31mm aux hauteurs minimales de fabrication ci-contre. Les hauteurs maximales restent inchangées.

* largeur minimale de l'ouvrant 659mm

QF-AL-08

Coloris: 2100 Noir sablé

Poignée: D800i

Décor en applique: Inox brossé

** Décor inox: 550x1500mm



NB: Assurez-vous que les dimensions du modèle choisi respectent l'esthétisme présenté dans le catalogue commercial.

Typologie	Ouverture	Minimum (LxH)	Maximum (LxH)
1 vantail	intérieure	937x1900mm	1250x2500mm
	extérieure	937x1900mm	1250x2500mm
1 vantail avec une tierce fixe	intérieure	1216x1900mm	2050x2500mm
	extérieure	1270x1925mm	2050x2500mm
1 vantail avec deux tierces fixes	intérieure	1494x1900mm	2850x2500mm
	extérieure	1548x1925mm	2850x2500mm
2 vantaux*	intérieure	1602x2100mm	2500x2500mm
	extérieure	1602x2100mm	2500x2500mm

A noter:

Les dimensions correspondent aux compositions prévues avec un seuil en aluminium de 20mm. Pour les variantes avec dormant périphérique, vous devez ajouter +31mm aux hauteurs minimales de fabrication ci-contre. Les hauteurs maximales restent inchangées.

* largeur minimale de l'ouvrant 859mm

QF-AL-22

Coloris: 2100 Noir sablé
Poignée: D1400i
Panneau décor rainuré



NB: Assurez-vous que les dimensions du modèle choisi respectent l'esthétisme présenté dans le catalogue commercial.

Typologie	Ouverture	Minimum (LxH)	Maximum (LxH)
1 vantail	intérieure	737x1906mm	1250x2500mm
	extérieure	737x1906mm	1250x2500mm
1 vantail avec une tierce fixe	intérieure	1016x1906mm	2050x2500mm
	extérieure	1070x1933mm	2050x2500mm
1 vantail avec deux tierces fixes	intérieure	1294x1906mm	2850x2500mm
	extérieure	1348x1933mm	2850x2500mm
2 vantaux*	intérieure	1402x2100mm	2500x2500mm
	extérieure	1402x2100mm	2500x2500mm

A noter:

Les dimensions correspondent aux compositions prévues avec un seuil en aluminium de 20mm. Pour les variantes avec dormant périphérique, vous devez ajouter +31mm aux hauteurs minimales de fabrication ci-contre. Les hauteurs maximales restent inchangées.

* largeur minimale de l'ouvrant 659mm

QF-AL-30

Coloris: RAL 9007
Poignée: D800i
Panneau décor rainuré



NB: Assurez-vous que les dimensions du modèle choisi respectent l'esthétisme présenté dans le catalogue commercial.

Typologie	Ouverture	Minimum (LxH)	Maximum (LxH)
1 vantail	intérieure	737x1906mm	1250x2500mm
	extérieure	737x1906mm	1250x2500mm
1 vantail avec une tierce fixe	intérieure	1016x1906mm	2050x2500mm
	extérieure	1070x1933mm	2050x2500mm
1 vantail avec deux tierces fixes	intérieure	1294x1906mm	2850x2500mm
	extérieure	1348x1933mm	2850x2500mm
2 vantaux*	intérieure	1402x2100mm	2500x2500mm
	extérieure	1402x2100mm	2500x2500mm

A noter:

Les dimensions correspondent aux compositions prévues avec un seuil en aluminium de 20mm. Pour les variantes avec dormant périphérique, vous devez ajouter +31mm aux hauteurs minimales de fabrication ci-contre. Les hauteurs maximales restent inchangées.

* largeur minimale de l'ouvrant 659mm

QF-AL-33

Coloris: RAL 1013
 Poignée: D800i
 Panneau décor rainuré
 Vitrage: Satiné

** Dimensions du vitrage:
 120x1600mm

Modèles de vitrage sablé
 disponibles:

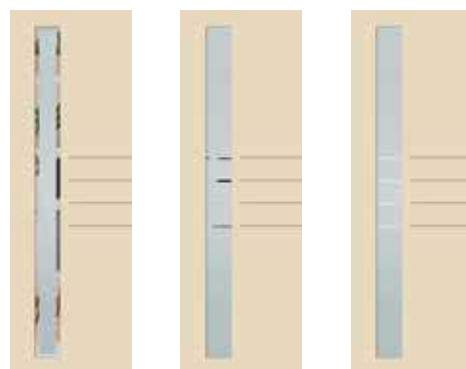

FPK

DPH

DPL

** En fonction de la largeur du panneau, le vitrage sera positionné de façon asymétrique ou centré. Pour plus de détails, veuillez consulter les dimensions du vitrage pour le modèle de panneau choisi.

NB: Assurez-vous que les dimensions du modèle choisi respectent l'esthétisme présenté dans le catalogue commercial.

Typologie	Ouverture	Minimum (LxH)	Maximum (LxH)
1 vantail	intérieure	737x1906mm	1250x2500mm
	extérieure	737x1906mm	1250x2500mm
1 vantail avec une tierce fixe	intérieure	1016x1906mm	2050x2500mm
	extérieure	1070x1933mm	2050x2500mm
1 vantail avec deux tierces fixes	intérieure	1294x1906mm	2850x2500mm
	extérieure	1348x1933mm	2850x2500mm
2 vantaux*	intérieure	1402x2100mm	2500x2500mm
	extérieure	1402x2100mm	2500x2500mm

A noter:

Les dimensions correspondent aux compositions prévues avec un seuil en aluminium de 20mm. Pour les variantes avec dormant périphérique, vous devez ajouter +31mm aux hauteurs minimales de fabrication ci-contre. Les hauteurs maximales restent inchangées.

* largeur minimale de l'ouvrant 659mm

QF-AL-12

Coloris: RAL 3005

Poignée: D650i

Décor en applique: Inox brossé

Vitrage: Satiné

** Dimensions du vitrage + décor
inox: 474x1338mm



** En fonction de la largeur du panneau, le vitrage sera positionné de façon asymétrique ou centré. Pour plus de détails, veuillez consulter les dimensions du vitrage pour le modèle de panneau choisi.

NB: Assurez-vous que les dimensions du modèle choisi respectent l'esthétisme présenté dans le catalogue commercial.

Typologie	Ouverture	Minimum (LxH)	Maximum (LxH)
1 vantail	intérieure	837x1900mm	1250x2500mm
	extérieure	837x1900mm	1250x2500mm
1 vantail avec une tierce fixe	intérieure	1116x1900mm	2050x2500mm
	extérieure	1170x1925mm	2050x2500mm
1 vantail avec deux tierces fixes	intérieure	1394x1900mm	2850x2500mm
	extérieure	1448x1925mm	2850x2500mm
2 vantaux*	intérieure	1502x2100mm	2500x2500mm
	extérieure	1502x2100mm	2500x2500mm

A noter:

Les dimensions correspondent aux compositions prévues avec un seuil en aluminium de 20mm. Pour les variantes avec dormant périphérique, vous devez ajouter +31mm aux hauteurs minimales de fabrication ci-contre. Les hauteurs maximales restent inchangées.

* largeur minimale de l'ouvrant 759mm

QF-AL-25

Coloris: RAL 7035
 Poignée: D1800i
 Panneau décor rainuré
 Vitrage: DPL

** Dimensions du vitrage:
 130x1400mm

Modèles de vitrage sablé
 disponibles:



FPK

DPH

DPL

** En fonction de la largeur du panneau, le vitrage sera positionné de façon asymétrique ou centré. Pour plus de détails, veuillez consulter les dimensions du vitrage pour le modèle de panneau choisi.

NB: Assurez-vous que les dimensions du modèle choisi respectent l'esthétisme présenté dans le catalogue commercial.

Typologie	Ouverture	Minimum (LxH)	Maximum (LxH)
1 vantail	intérieure	737x1906mm	1250x2500mm
	extérieure	737x1906mm	1250x2500mm
1 vantail avec une tierce fixe	intérieure	1016x1906mm	2050x2500mm
	extérieure	1070x1933mm	2050x2500mm
1 vantail avec deux tierces fixes	intérieure	1294x1906mm	2850x2500mm
	extérieure	1348x1933mm	2850x2500mm
2 vantaux*	intérieure	1402x2100mm	2500x2500mm
	extérieure	1402x2100mm	2500x2500mm

A noter:

Les dimensions correspondent aux compositions prévues avec un seuil en aluminium de 20mm. Pour les variantes avec dormant périphérique, vous devez ajouter +31mm aux hauteurs minimales de fabrication ci-contre. Les hauteurs maximales restent inchangées.

* largeur minimale de l'ouvrant 659mm

QF-AL-14

Coloris: DB 703
Poignée: D800i
Décor en applique: Inox brossé
Vitrage: Satiné

** Dimensions du vitrage + décor inox: 390x1500mm

Modèles de vitrage sablé disponibles:



FPK

** En fonction de la largeur du panneau, le vitrage sera positionné de façon asymétrique ou centré. Pour plus de détails, veuillez consulter les dimensions du vitrage pour le modèle de panneau choisi.

NB: Assurez-vous que les dimensions du modèle choisi respectent l'esthétisme présenté dans le catalogue commercial.



Typologie	Ouverture	Minimum (LxH)	Maximum (LxH)
1 vantail	intérieure	737x1900mm	1250x2500mm
	extérieure	737x1900mm	1250x2500mm
1 vantail avec une tierce fixe	intérieure	1016x1900mm	2050x2500mm
	extérieure	1070x1925mm	2050x2500mm
1 vantail avec deux tierces fixes	intérieure	1294x1900mm	2850x2500mm
	extérieure	1348x1925mm	2850x2500mm
2 vantaux*	intérieure	1402x2100mm	2500x2500mm
	extérieure	1402x2100mm	2500x2500mm

* largeur minimale de l'ouvrant 659mm

A noter:

Les dimensions correspondent aux compositions prévues avec un seuil en aluminium de 20mm. Pour les variantes avec dormant périphérique, vous devez ajouter +31mm aux hauteurs minimales de fabrication ci-contre. Les hauteurs maximales restent inchangées.

QF-AL-15

Coloris: RAL 1015

Poignée: D650i

Décor en applique: Inox brossé

Vitrage: Satiné

** Dimensions du vitrage + décor
inox: 506x1493mm



** En fonction de la largeur du panneau, le vitrage sera positionné de façon asymétrique ou centré. Pour plus de détails, veuillez consulter les dimensions du vitrage pour le modèle de panneau choisi.

NB: Assurez-vous que les dimensions du modèle choisi respectent l'esthétisme présenté dans le catalogue commercial.

Typologie	Ouverture	Minimum (LxH)	Maximum (LxH)
1 vantail	intérieure	837x1900mm	1250x2500mm
	extérieure	837x1900mm	1250x2500mm
1 vantail avec une tierce fixe	intérieure	1116x1900mm	2050x2500mm
	extérieure	1170x1925mm	2050x2500mm
1 vantail avec deux tierces fixes	intérieure	1394x1900mm	2850x2500mm
	extérieure	1448x1925mm	2850x2500mm
2 vantaux*	intérieure	1502x2100mm	2500x2500mm
	extérieure	1502x2100mm	2500x2500mm

A noter:

Les dimensions correspondent aux compositions prévues avec un seuil en aluminium de 20mm. Pour les variantes avec dormant périphérique, vous devez ajouter +31mm aux hauteurs minimales de fabrication ci-contre. Les hauteurs maximales restent inchangées.

* largeur minimale de l'ouvrant 759mm

QF-AL-16

Coloris: RAL 7016

Poignée: D1800i

Décor en applique: Inox brossé

Vitrage: Madras Pavé

** Dimensions du vitrage + décor
inox: 501x1483mm

Modèles de vitrage sablé
disponibles:

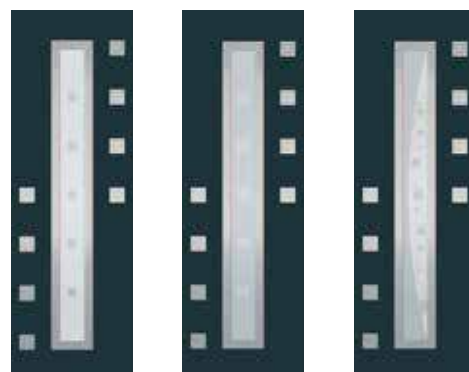

DPK

DPL

DPJ

** En fonction de la largeur du panneau, le vitrage sera positionné de façon asymétrique ou centré. Pour plus de détails, veuillez consulter les dimensions du vitrage pour le modèle de panneau choisi.

NB: Assurez-vous que les dimensions du modèle choisi respectent l'esthétisme présenté dans le catalogue commercial.

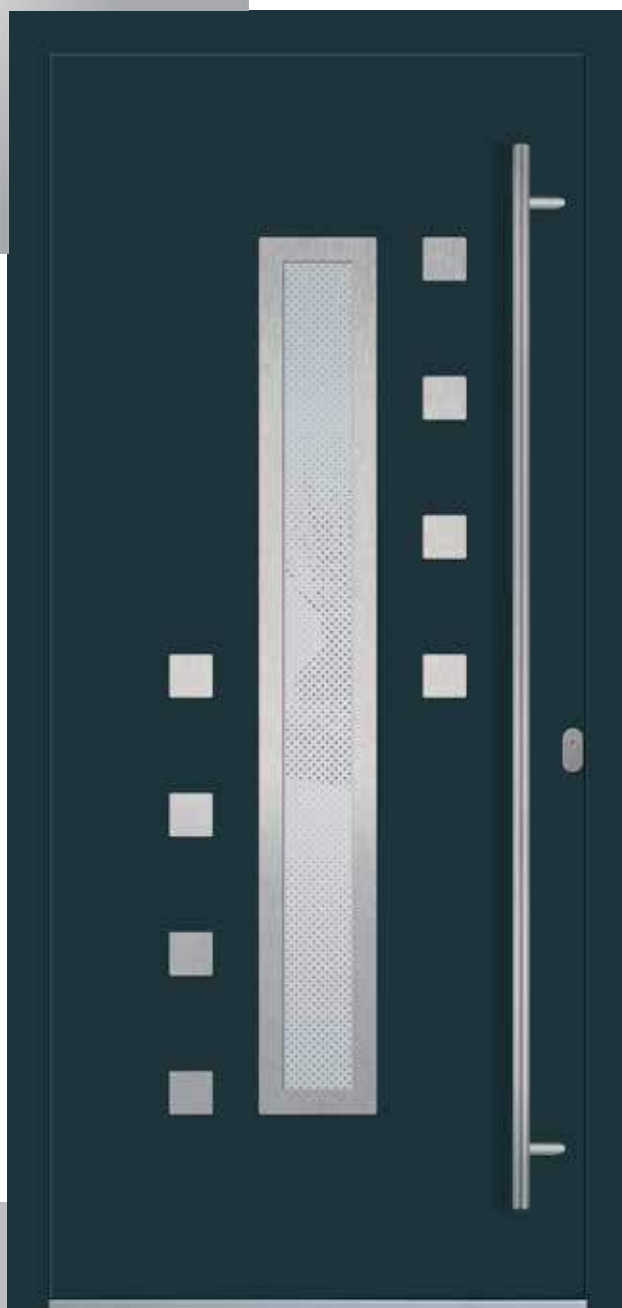

Typologie	Ouverture	Minimum (LxH)	Maximum (LxH)
1 vantail	intérieure	937x1900mm	1250x2500mm
	extérieure	937x1900mm	1250x2500mm
1 vantail avec une tierce fixe	intérieure	1216x1900mm	2050x2500mm
	extérieure	1270x1925mm	2050x2500mm
1 vantail avec deux tierces fixes	intérieure	1494x1900mm	2850x2500mm
	extérieure	1548x1925mm	2850x2500mm
2 vantaux*	intérieure	1602x2100mm	2500x2500mm
	extérieure	1602x2100mm	2500x2500mm

A noter:

Les dimensions correspondent aux compositions prévues avec un seuil en aluminium de 20mm. Pour les variantes avec dormant périphérique, vous devez ajouter +31mm aux hauteurs minimales de fabrication ci-contre. Les hauteurs maximales restent inchangées.

* largeur minimale de l'ouvrant 859mm

QF-AL-17

Coloris: 2525 Mars

Poignée: D1800i

Décor en applique: Inox brossé

Vitrage: Masterline

** Dimensions du vitrage + décor
inox: 357x1483mm

Modèles de vitrage sablé
disponibles:



DPZ

** En fonction de la largeur du panneau, le vitrage sera positionné de façon asymétrique ou centré. Pour plus de détails, veuillez consulter les dimensions du vitrage pour le modèle de panneau choisi.

NB: Assurez-vous que les dimensions du modèle choisi respectent l'esthétique présenté dans le catalogue commercial.

Typologie	Ouverture	Minimum (LxH)	Maximum (LxH)
1 vantail	intérieure	737x1900mm	1250x2500mm
	extérieure	737x1900mm	1250x2500mm
1 vantail avec une tierce fixe	intérieure	1016x1900mm	2050x2500mm
	extérieure	1070x1925mm	2050x2500mm
1 vantail avec deux tierces fixes	intérieure	1294x1900mm	2850x2500mm
	extérieure	1348x1925mm	2850x2500mm
2 vantaux*	intérieure	1402x2100mm	2500x2500mm
	extérieure	1402x2100mm	2500x2500mm

A noter:

Les dimensions correspondent aux compositions prévues avec un seuil en aluminium de 20mm. Pour les variantes avec dormant périphérique, vous devez ajouter +31mm aux hauteurs minimales de fabrication ci-contre. Les hauteurs maximales restent inchangées.

* largeur minimale de l'ouvrant 659mm

QF-AL-18

Coloris: Gris Antique
Poignée: D1800i
Panneau décor rainuré
Vitrage: DPL

** Dimensions du vitrage:
295x1600mm

Modèles de vitrage sablé
disponibles:



FPK



DPH



DPL

** En fonction de la largeur du panneau, le vitrage sera positionné de façon asymétrique ou centré. Pour plus de détails, veuillez consulter les dimensions du vitrage pour le modèle de panneau choisi.

NB: Assurez-vous que les dimensions du modèle choisi respectent l'esthétisme présenté dans le catalogue commercial.

Typologie	Ouverture	Minimum (LxH)	Maximum (LxH)
1 vantail	intérieure	737x1900mm	1250x2500mm
	extérieure	737x1900mm	1250x2500mm
1 vantail avec une tierce fixe	intérieure	1016x1900mm	2050x2500mm
	extérieure	1070x1925mm	2050x2500mm
1 vantail avec deux tierces fixes	intérieure	1294x1900mm	2850x2500mm
	extérieure	1348x1925mm	2850x2500mm
2 vantaux*	intérieure	1402x2100mm	2500x2500mm
	extérieure	1402x2100mm	2500x2500mm

A noter:

Les dimensions correspondent aux compositions prévues avec un seuil en aluminium de 20mm. Pour les variantes avec dormant périphérique, vous devez ajouter +31mm aux hauteurs minimales de fabrication ci-contre. Les hauteurs maximales restent inchangées.

* largeur minimale de l'ouvrant 659mm

QF-AL-01

Coloris: RAL 7016

Poignée: D1400i

Décor en applique: Inox brossé

Vitrage: Satiné

** Dimensions du vitrage + décor
inox: 296x1480mm

Modèles de vitrage sablé
disponibles:



DPK



DPL



DPH

** En fonction de la largeur du panneau, le vitrage sera positionné de façon asymétrique ou centré. Pour plus de détails, veuillez consulter les dimensions du vitrage pour le modèle de panneau choisi.

NB: Assurez-vous que les dimensions du modèle choisi respectent l'esthétique présenté dans le catalogue commercial.



Typologie	Ouverture	Minimum (LxH)	Maximum (LxH)
1 vantail	intérieure	837x1900mm	1250x2500mm
	extérieure	837x1900mm	1250x2500mm
1 vantail avec une tierce fixe	intérieure	1116x1900mm	2050x2500mm
	extérieure	1170x1925mm	2050x2500mm
1 vantail avec deux tierces fixes	intérieure	1394x1900mm	2850x2500mm
	extérieure	1448x1925mm	2850x2500mm
2 vantaux*	intérieure	1502x2100mm	2500x2500mm
	extérieure	1502x2100mm	2500x2500mm

* largeur minimale de l'ouvrant 759mm

A noter:

Les dimensions correspondent aux compositions prévues avec un seuil en aluminium de 20mm. Pour les variantes avec dormant périphérique, vous devez ajouter +31mm aux hauteurs minimales de fabrication ci-contre. Les hauteurs maximales restent inchangées.

QF-AL-20

Coloris: RAL 9007

Poignée: D1800i

Panneau décor rainuré

Vitrage: DPZ

** Dimensions du vitrage:
481x1600mm

Modèles de vitrage sablé
disponibles:



DPH

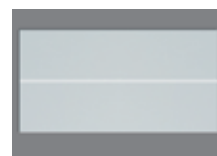

DPL



DPZ

** En fonction de la largeur du panneau, le vitrage sera positionné de façon asymétrique ou centré. Pour plus de détails, veuillez consulter les dimensions du vitrage pour le modèle de panneau choisi.

NB: Assurez-vous que les dimensions du modèle choisi respectent l'esthétisme présenté dans le catalogue commercial.

Typologie	Ouverture	Minimum (LxH)	Maximum (LxH)
1 vantail	intérieure	737x1906mm	1250x2500mm
	extérieure	737x1906mm	1250x2500mm
1 vantail avec une tierce fixe	intérieure	1016x1906mm	2050x2500mm
	extérieure	1070x1933mm	2050x2500mm
1 vantail avec deux tierces fixes	intérieure	1294x1906mm	2850x2500mm
	extérieure	1348x1933mm	2850x2500mm
2 vantaux*	intérieure	1402x2100mm	2500x2500mm
	extérieure	1402x2100mm	2500x2500mm

A noter:

Les dimensions correspondent aux compositions prévues avec un seuil en aluminium de 20mm. Pour les variantes avec dormant périphérique, vous devez ajouter +31mm aux hauteurs minimales de fabrication ci-contre. Les hauteurs maximales restent inchangées.

* largeur minimale de l'ouvrant 659mm

QF-AL-21

Coloris: RAL 1013
Poignée: D800i
Panneau décor rainuré
Vitrage: DPL

** Dimensions du vitrage:
296x1480mm

Modèles de vitrage sablé
disponibles:

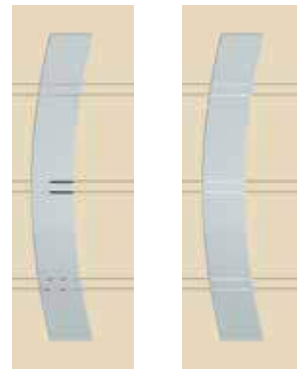

DPH

DPL

** En fonction de la largeur du panneau, le vitrage sera positionné de façon asymétrique ou centré. Pour plus de détails, veuillez consulter les dimensions du vitrage pour le modèle de panneau choisi.

NB: Assurez-vous que les dimensions du modèle choisi respectent l'esthétisme présenté dans le catalogue commercial.

Typologie	Ouverture	Minimum (LxH)	Maximum (LxH)
1 vantail	intérieure	737x1906mm	1250x2500mm
	extérieure	737x1906mm	1250x2500mm
1 vantail avec une tierce fixe	intérieure	1016x1906mm	2050x2500mm
	extérieure	1070x1933mm	2050x2500mm
1 vantail avec deux tierces fixes	intérieure	1294x1906mm	2850x2500mm
	extérieure	1348x1933mm	2850x2500mm
2 vantaux*	intérieure	1402x2100mm	2500x2500mm
	extérieure	1402x2100mm	2500x2500mm

A noter:

Les dimensions correspondent aux compositions prévues avec un seuil en aluminium de 20mm. Pour les variantes avec dormant périphérique, vous devez ajouter +31mm aux hauteurs minimales de fabrication ci-contre. Les hauteurs maximales restent inchangées.

* largeur minimale de l'ouvrant 659mm

QF-AL-09

Coloris: Gris Antique

Poignée: D1800i

Décor en applique: Inox brossé

** Décor inox: 900x1500mm

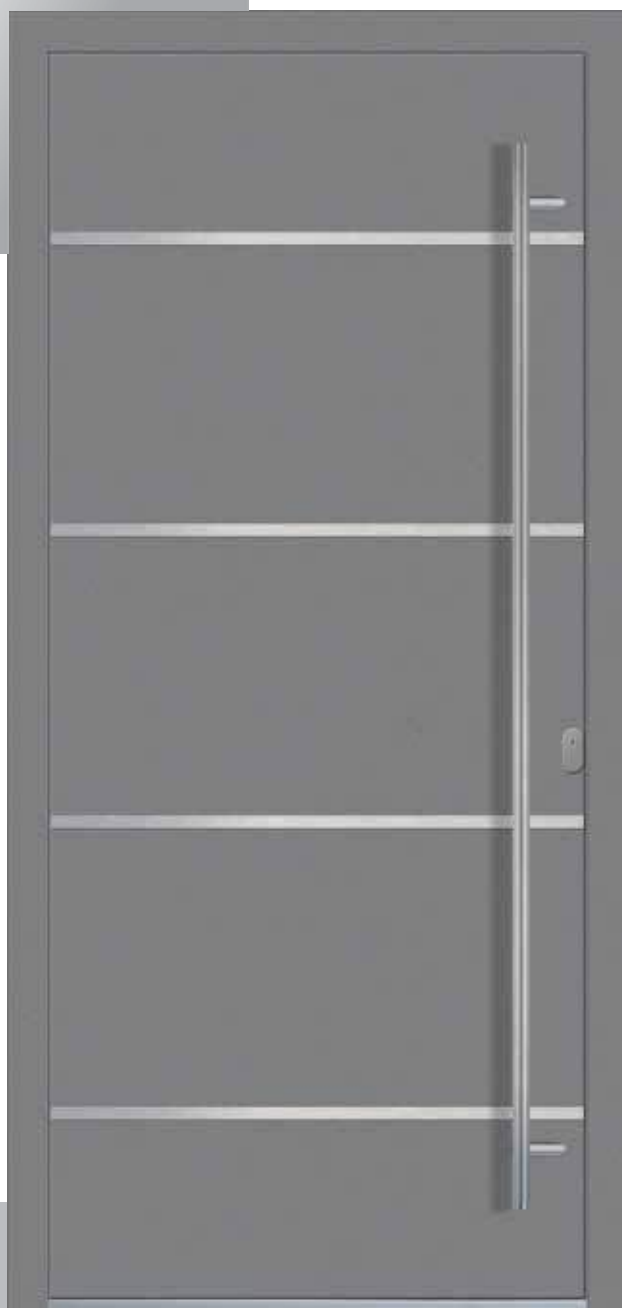

NB: Assurez-vous que les dimensions du modèle choisi respectent l'esthétisme présenté dans le catalogue commercial.

Typologie	Ouverture	Minimum (LxH)	Maximum (LxH)
1 vantail	intérieure	737x1900mm	1250x2500mm
	extérieure	737x1900mm	1250x2500mm
1 vantail avec une tierce fixe	intérieure	1016x1900mm	2050x2500mm
	extérieure	1070x1925mm	2050x2500mm
1 vantail avec deux tierces fixes	intérieure	1294x1900mm	2850x2500mm
	extérieure	1348x1925mm	2850x2500mm
2 vantaux*	intérieure	1402x2100mm	2500x2500mm
	extérieure	1402x2100mm	2500x2500mm

A noter:

Les dimensions correspondent aux compositions prévues avec un seuil en aluminium de 20mm. Pour les variantes avec dormant périphérique, vous devez ajouter +31mm aux hauteurs minimales de fabrication ci-contre. Les hauteurs maximales restent inchangées.

* largeur minimale de l'ouvrant 659mm

QF-AL-23

Coloris: RAL 9006
Poignée: D1400i
Panneau décor rainuré



NB: Assurez-vous que les dimensions du modèle choisi respectent l'esthétisme présenté dans le catalogue commercial.

Typologie	Ouverture	Minimum (LxH)	Maximum (LxH)
1 vantail	intérieure	737x1906mm	1250x2500mm
	extérieure	737x1906mm	1250x2500mm
1 vantail avec une tierce fixe	intérieure	1016x1906mm	2050x2500mm
	extérieure	1070x1933mm	2050x2500mm
1 vantail avec deux tierces fixes	intérieure	1294x1906mm	2850x2500mm
	extérieure	1348x1933mm	2850x2500mm
2 vantaux*	intérieure	1402x2100mm	2500x2500mm
	extérieure	1402x2100mm	2500x2500mm

A noter:

Les dimensions correspondent aux compositions prévues avec un seuil en aluminium de 20mm. Pour les variantes avec dormant périphérique, vous devez ajouter +31mm aux hauteurs minimales de fabrication ci-contre. Les hauteurs maximales restent inchangées.

* largeur minimale de l'ouvrant 659mm

QF-AL-24

Coloris: Point Gris
Poignée: D1800i
Panneau décor rainuré
Vitrage: DPL

** Dimensions du vitrage:
130x1400mm

Modèles de vitrage sablé
disponibles:



FPK



DPH



DPL

** En fonction de la largeur du panneau, le vitrage sera positionné de façon asymétrique ou centré. Pour plus de détails, veuillez consulter les dimensions du vitrage pour le modèle de panneau choisi.

NB: Assurez-vous que les dimensions du modèle choisi respectent l'esthétisme présenté dans le catalogue commercial.



Typologie	Ouverture	Minimum (LxH)	Maximum (LxH)
1 vantail	intérieure	737x1906mm	1250x2500mm
	extérieure	737x1906mm	1250x2500mm
1 vantail avec une tierce fixe	intérieure	1016x1906mm	2050x2500mm
	extérieure	1070x1933mm	2050x2500mm
1 vantail avec deux tierces fixes	intérieure	1294x1906mm	2850x2500mm
	extérieure	1348x1933mm	2850x2500mm
2 vantaux*	intérieure	1402x2100mm	2500x2500mm
	extérieure	1402x2100mm	2500x2500mm

A noter:

Les dimensions correspondent aux compositions prévues avec un seuil en aluminium de 20mm. Pour les variantes avec dormant périphérique, vous devez ajouter +31mm aux hauteurs minimales de fabrication ci-contre. Les hauteurs maximales restent inchangées.

* largeur minimale de l'ouvrant 659mm

QF-AL-13

Coloris: RAL 9006

Poignée: D1800i

Décor en applique: Inox brossé

Vitrage: Madras UADI

** Dimensions du vitrage + décor
inox: 164x1548mm

Modèles de vitrage sablé
disponibles:



FPK

** En fonction de la largeur du panneau, le vitrage sera positionné de façon asymétrique ou centré. Pour plus de détails, veuillez consulter les dimensions du vitrage pour le modèle de panneau choisi.

NB: Assurez-vous que les dimensions du modèle choisi respectent l'esthétisme présenté dans le catalogue commercial.

Typologie	Ouverture	Minimum (LxH)	Maximum (LxH)
1 vantail	intérieure	737x1906mm	1250x2500mm
	extérieure	737x1906mm	1250x2500mm
1 vantail avec une tierce fixe	intérieure	1016x1906mm	2050x2500mm
	extérieure	1070x1933mm	2050x2500mm
1 vantail avec deux tierces fixes	intérieure	1294x1906mm	2850x2500mm
	extérieure	1348x1933mm	2850x2500mm
2 vantaux*	intérieure	1402x2100mm	2500x2500mm
	extérieure	1402x2100mm	2500x2500mm

A noter:

Les dimensions correspondent aux compositions prévues avec un seuil en aluminium de 20mm. Pour les variantes avec dormant périphérique, vous devez ajouter +31mm aux hauteurs minimales de fabrication ci-contre. Les hauteurs maximales restent inchangées.

* largeur minimale de l'ouvrant 659mm

QF-AL-26

Coloris: RAL 3004

Poignée: D800i

Panneau décor rainuré

Vitrage: DPL

** Dimensions du vitrage:
206x1600mm

Modèles de vitrage sablé
disponibles:

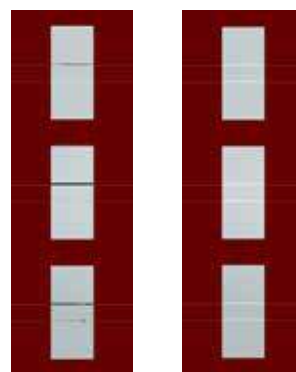

DPH

DPL

** En fonction de la largeur du panneau, le vitrage sera positionné de façon asymétrique ou centré. Pour plus de détails, veuillez consulter les dimensions du vitrage pour le modèle de panneau choisi.

NB: Assurez-vous que les dimensions du modèle choisi respectent l'esthétique présenté dans le catalogue commercial.

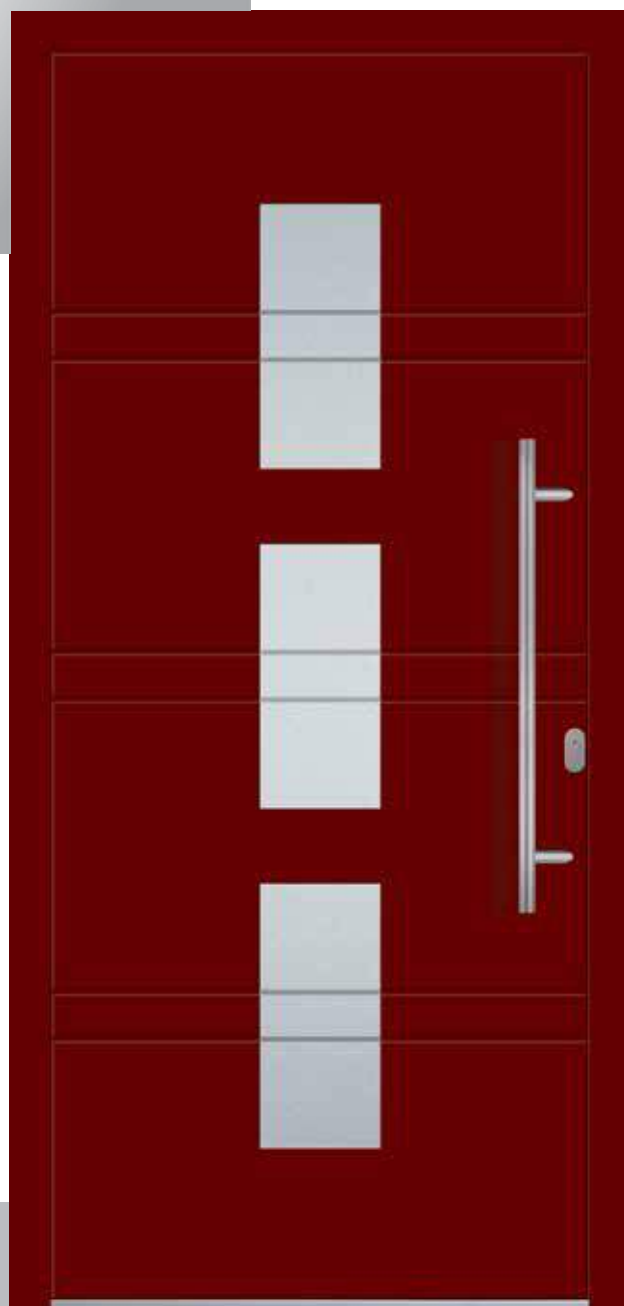

Typologie	Ouverture	Minimum (LxH)	Maximum (LxH)
1 vantail	intérieure	737x1906mm	1250x2500mm
	extérieure	737x1906mm	1250x2500mm
1 vantail avec une tierce fixe	intérieure	1016x1906mm	2050x2500mm
	extérieure	1070x1933mm	2050x2500mm
1 vantail avec deux tierces fixes	intérieure	1294x1906mm	2850x2500mm
	extérieure	1348x1933mm	2850x2500mm
2 vantaux*	intérieure	1402x2100mm	2500x2500mm
	extérieure	1402x2100mm	2500x2500mm

* largeur minimale de l'ouvrant 659mm

A noter:

Les dimensions correspondent aux compositions prévues avec un seuil en aluminium de 20mm. Pour les variantes avec dormant périphérique, vous devez ajouter +31mm aux hauteurs minimales de fabrication ci-contre. Les hauteurs maximales restent inchangées.

QF-AL-03

Coloris: RAL 9007

Poignée: D650i

Décor en applique: Inox brossé

Vitrage: Mastercarre

** Dimensions du vitrage + décor
inox: 300x1580mm

Modèles de vitrage sablé
disponibles:



FPK

** En fonction de la largeur du panneau, le vitrage sera positionné de façon asymétrique ou centré. Pour plus de détails, veuillez consulter les dimensions du vitrage pour le modèle de panneau choisi.

NB: Assurez-vous que les dimensions du modèle choisi respectent l'esthétique présenté dans le catalogue commercial.

Typologie	Ouverture	Minimum (LxH)	Maximum (LxH)
1 vantail	intérieure	837x1906mm	1250x2500mm
	extérieure	837x1906mm	1250x2500mm
1 vantail avec une tierce fixe	intérieure	1116x1906mm	2050x2500mm
	extérieure	1170x1933mm	2050x2500mm
1 vantail avec deux tierces fixes	intérieure	1394x1906mm	2850x2500mm
	extérieure	1448x1933mm	2850x2500mm
2 vantaux*	intérieure	1502x2100mm	2500x2500mm
	extérieure	1502x2100mm	2500x2500mm

* largeur minimale de l'ouvrant 759mm

A noter:

Les dimensions correspondent aux compositions prévues avec un seuil en aluminium de 20mm. Pour les variantes avec dormant périphérique, vous devez ajouter +31mm aux hauteurs minimales de fabrication ci-contre. Les hauteurs maximales restent inchangées.

QF-AL-05

Coloris: RAL 8017

Poignée: D1400i

Décor en applique: Inox brossé

Vitrage: Satiné

** Dimensions du vitrage + décor
inox: 256x1376mm

Modèles de vitrage sablé
disponibles:



FPK



DPL



DPR

** En fonction de la largeur du panneau, le vitrage sera positionné de façon asymétrique ou centré. Pour plus de détails, veuillez consulter les dimensions du vitrage pour le modèle de panneau choisi.

NB: Assurez-vous que les dimensions du modèle choisi respectent l'esthétisme présenté dans le catalogue commercial.

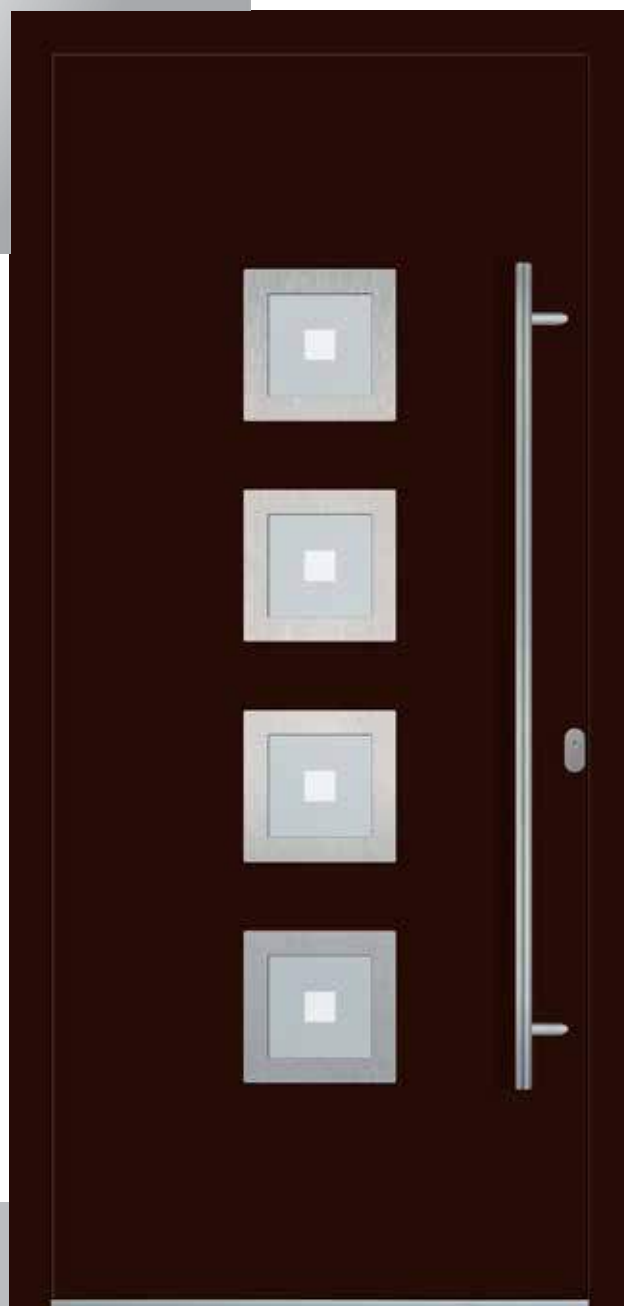

Typologie	Ouverture	Minimum (LxH)	Maximum (LxH)
1 vantail	intérieure	737x1900mm	1250x2500mm
	extérieure	737x1900mm	1250x2500mm
1 vantail avec une tierce fixe	intérieure	1016x1900mm	2050x2500mm
	extérieure	1070x1925mm	2050x2500mm
1 vantail avec deux tierces fixes	intérieure	1294x1900mm	2850x2500mm
	extérieure	1348x1925mm	2850x2500mm
2 vantaux*	intérieure	1402x2100mm	2500x2500mm
	extérieure	1402x2100mm	2500x2500mm

* largeur minimale de l'ouvrant 659mm

A noter:

Les dimensions correspondent aux compositions prévues avec un seuil en aluminium de 20mm. Pour les variantes avec dormant périphérique, vous devez ajouter +31mm aux hauteurs minimales de fabrication ci-contre. Les hauteurs maximales restent inchangées.

QF-AL-29

Coloris: RAL 9006
Poignée: D1400i
Panneau décor rainuré
Vitrage: DPL

** Dimensions du vitrage:
200x1600mm

Modèles de vitrage sablé
disponibles:

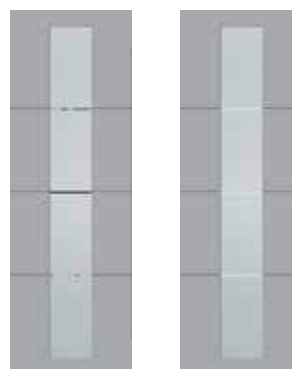

DPH

DPL

** En fonction de la largeur du panneau, le vitrage sera positionné de façon asymétrique ou centré. Pour plus de détails, veuillez consulter les dimensions du vitrage pour le modèle de panneau choisi.

NB: Assurez-vous que les dimensions du modèle choisi respectent l'esthétisme présenté dans le catalogue commercial.

Typologie	Ouverture	Minimum (LxH)	Maximum (LxH)
1 vantail	intérieure	737x1906mm	1250x2500mm
	extérieure	737x1906mm	1250x2500mm
1 vantail avec une tierce fixe	intérieure	1016x1906mm	2050x2500mm
	extérieure	1070x1933mm	2050x2500mm
1 vantail avec deux tierces fixes	intérieure	1294x1906mm	2850x2500mm
	extérieure	1348x1933mm	2850x2500mm
2 vantaux*	intérieure	1402x2100mm	2500x2500mm
	extérieure	1402x2100mm	2500x2500mm

A noter:

Les dimensions correspondent aux compositions prévues avec un seuil en aluminium de 20mm. Pour les variantes avec dormant périphérique, vous devez ajouter +31mm aux hauteurs minimales de fabrication ci-contre. Les hauteurs maximales restent inchangées.

* largeur minimale de l'ouvrant 659mm

QF-AL-10

Coloris: RAL 9007

Poignée: D1800i

Décor en applique: Inox brossé

** Décor inox: 180x2100mm

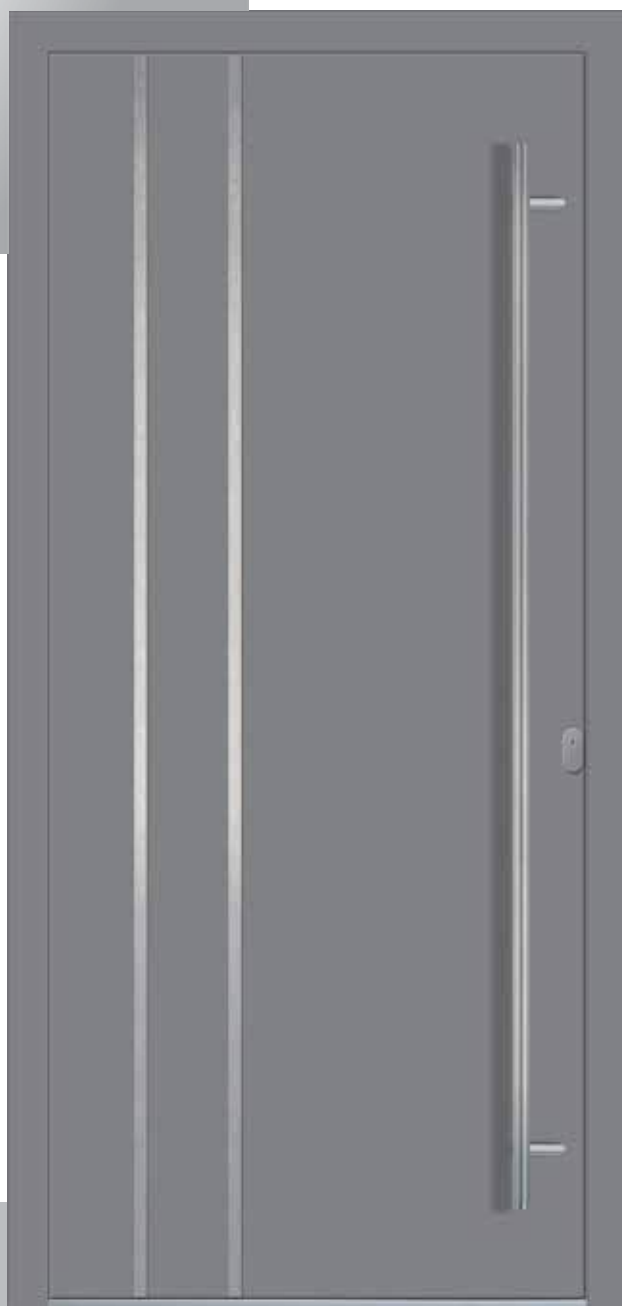

NB: Assurez-vous que les dimensions du modèle choisi respectent l'esthétisme présenté dans le catalogue commercial.

Typologie	Ouverture	Minimum (LxH)	Maximum (LxH)
1 vantail	intérieure	737x1900mm	1250x2500mm
	extérieure	737x1900mm	1250x2500mm
1 vantail avec une tierce fixe	intérieure	1016x1900mm	2050x2500mm
	extérieure	1070x1925mm	2050x2500mm
1 vantail avec deux tierces fixes	intérieure	1294x1900mm	2850x2500mm
	extérieure	1348x1925mm	2850x2500mm
2 vantaux*	intérieure	1402x2100mm	2500x2500mm
	extérieure	1402x2100mm	2500x2500mm

A noter:

Les dimensions correspondent aux compositions prévues avec un seuil en aluminium de 20mm. Pour les variantes avec dormant périphérique, vous devez ajouter +31mm aux hauteurs minimales de fabrication ci-contre. Les hauteurs maximales restent inchangées.

* largeur minimale de l'ouvrant 659mm

QF-AL-31

Coloris: DB 703
Poignée: D1800i
Panneau décor rainuré



NB: Assurez-vous que les dimensions du modèle choisi respectent l'esthétique présenté dans le catalogue commercial.

Typologie	Ouverture	Minimum (LxH)	Maximum (LxH)
1 vantail	intérieure	737x1906mm	1250x2500mm
	extérieure	737x1906mm	1250x2500mm
1 vantail avec une tierce fixe	intérieure	1016x1906mm	2050x2500mm
	extérieure	1070x1933mm	2050x2500mm
1 vantail avec deux tierces fixes	intérieure	1294x1906mm	2850x2500mm
	extérieure	1348x1933mm	2850x2500mm
2 vantaux*	intérieure	1402x2100mm	2500x2500mm
	extérieure	1402x2100mm	2500x2500mm

A noter:

Les dimensions correspondent aux compositions prévues avec un seuil en aluminium de 20mm. Pour les variantes avec dormant périphérique, vous devez ajouter +31mm aux hauteurs minimales de fabrication ci-contre. Les hauteurs maximales restent inchangées.

* largeur minimale de l'ouvrant 659mm

QF-AL-32

Coloris: 2900 Gris sablé
Poignée: D1800i
Panneau décor rainuré



NB: Assurez-vous que les dimensions du modèle choisi respectent l'esthétisme présenté dans le catalogue commercial.

Typologie	Ouverture	Minimum (LxH)	Maximum (LxH)
1 vantail	intérieure	737x1906mm	1250x2500mm
	extérieure	737x1906mm	1250x2500mm
1 vantail avec une tierce fixe	intérieure	1016x1906mm	2050x2500mm
	extérieure	1070x1933mm	2050x2500mm
1 vantail avec deux tierces fixes	intérieure	1294x1906mm	2850x2500mm
	extérieure	1348x1933mm	2850x2500mm
2 vantaux*	intérieure	1402x2100mm	2500x2500mm
	extérieure	1402x2100mm	2500x2500mm

A noter:

Les dimensions correspondent aux compositions prévues avec un seuil en aluminium de 20mm. Pour les variantes avec dormant périphérique, vous devez ajouter +31mm aux hauteurs minimales de fabrication ci-contre. Les hauteurs maximales restent inchangées.

* largeur minimale de l'ouvrant 659mm

QF-AL-11

Coloris: RAL 9010

Poignée: D1400i

Décor en applique: Inox brossé

Vitrage: Parsol Gris

** Dimensions du vitrage + décor
inox: 244x1338mm



** En fonction de la largeur du panneau, le vitrage sera positionné de façon asymétrique ou centré. Pour plus de détails, veuillez consulter les dimensions du vitrage pour le modèle de panneau choisi.

NB: Assurez-vous que les dimensions du modèle choisi respectent l'esthétique présenté dans le catalogue commercial.

Typologie	Ouverture	Minimum (LxH)	Maximum (LxH)
1 vantail	intérieure	737x1900mm	1250x2500mm
	extérieure	737x1900mm	1250x2500mm
1 vantail avec une tierce fixe	intérieure	1016x1900mm	2050x2500mm
	extérieure	1070x1925mm	2050x2500mm
1 vantail avec deux tierces fixes	intérieure	1294x1900mm	2850x2500mm
	extérieure	1348x1925mm	2850x2500mm
2 vantaux*	intérieure	1402x2100mm	2500x2500mm
	extérieure	1402x2100mm	2500x2500mm

A noter:

Les dimensions correspondent aux compositions prévues avec un seuil en aluminium de 20mm. Pour les variantes avec dormant périphérique, vous devez ajouter +31mm aux hauteurs minimales de fabrication ci-contre. Les hauteurs maximales restent inchangées.

* largeur minimale de l'ouvrant 659mm

QF-AL-34

Coloris: 2500 Vert sablé
Poignée: D1800i
Panneau décor rainuré
Vitrage: DPR

** Dimensions du vitrage:
444x1600mm

Modèles de vitrage sablé
disponibles:



FPK



DPH



DPL



DPR

** En fonction de la largeur du panneau, le vitrage sera positionné de façon asymétrique ou centré. Pour plus de détails, veuillez consulter les dimensions du vitrage pour le modèle de panneau choisi.

NB: Assurez-vous que les dimensions du modèle choisi respectent l'esthétisme présenté dans le catalogue commercial.

Typologie	Ouverture	Minimum (LxH)	Maximum (LxH)
1 vantail	intérieure	737x1906mm	1250x2500mm
	extérieure	737x1906mm	1250x2500mm
1 vantail avec une tierce fixe	intérieure	1016x1906mm	2050x2500mm
	extérieure	1070x1933mm	2050x2500mm
1 vantail avec deux tierces fixes	intérieure	1294x1906mm	2850x2500mm
	extérieure	1348x1933mm	2850x2500mm
2 vantaux*	intérieure	1402x2100mm	2500x2500mm
	extérieure	1402x2100mm	2500x2500mm

A noter:

Les dimensions correspondent aux compositions prévues avec un seuil en aluminium de 20mm. Pour les variantes avec dormant périphérique, vous devez ajouter +31mm aux hauteurs minimales de fabrication ci-contre. Les hauteurs maximales restent inchangées.

* largeur minimale de l'ouvrant 659mm



QF-AL-00

Coloris: RAL 9016

Poignée: D1800i

NB: Assurez-vous que les dimensions du modèle choisi respectent l'esthétisme présenté dans le catalogue commercial.

Typologie	Ouverture	Minimum (LxH)	Maximum (LxH)
1 vantail	intérieure	737x1900mm	1250x2500mm
	extérieure	737x1900mm	1250x2500mm
1 vantail avec une tierce fixe	intérieure	1016x1900mm	2050x2500mm
	extérieure	1070x1925mm	2050x2500mm
1 vantail avec deux tierces fixes	intérieure	1294x1900mm	2850x2500mm
	extérieure	1348x1925mm	2850x2500mm
2 vantaux*	intérieure	1402x2100mm	2500x2500mm
	extérieure	1402x2100mm	2500x2500mm

A noter:

Les dimensions correspondent aux compositions prévues avec un seuil en aluminium de 20mm. Pour les variantes avec dormant périphérique, vous devez ajouter +31mm aux hauteurs minimales de fabrication ci-contre. Les hauteurs maximales restent inchangées.

* largeur minimale de l'ouvrant 659mm

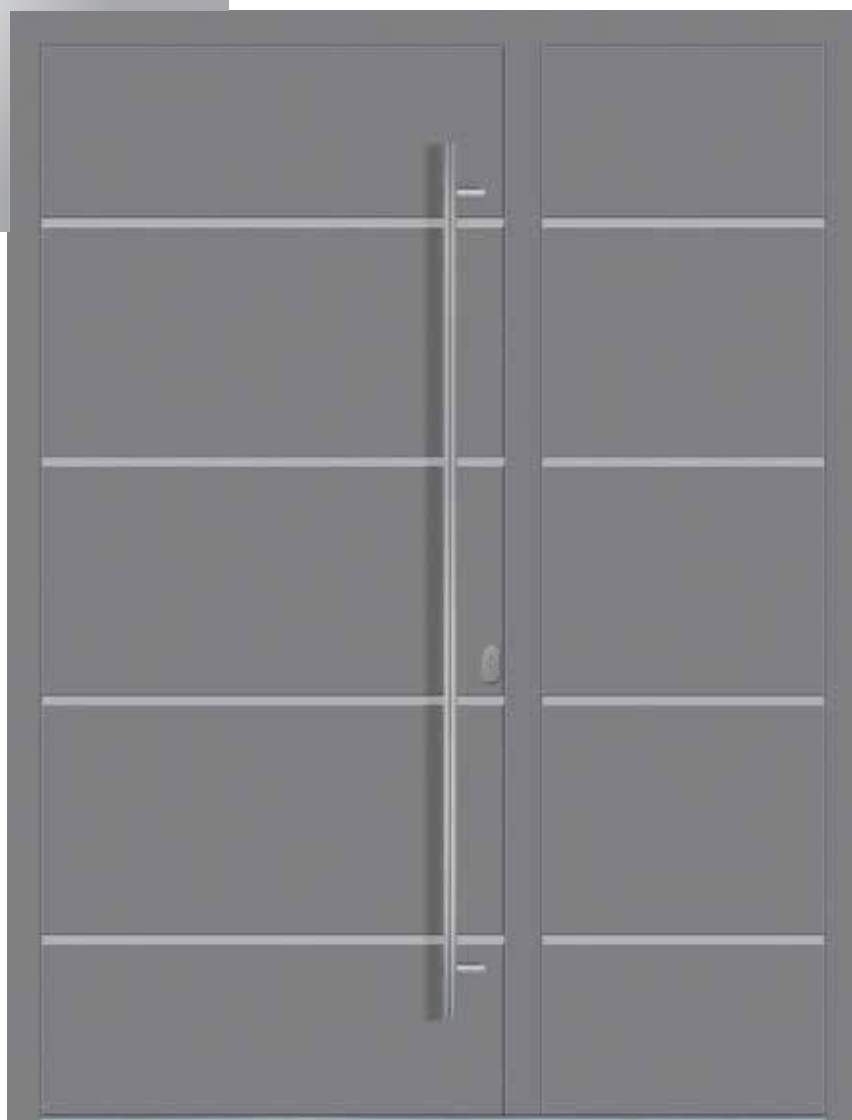

Coloris: Gris Antique
Poignée: D1800i
Décor en applique:
Inox brossé

QF-AL-09

HP-QF-AL-09

Typologie	Ouverture	PREMIUM	ADVANCED	Maximum (LxH) (toutes les versions)
		Minimum (LxH)	Minimum (LxH)	
Deux vantaux*	intérieure	1150x2100mm	1250x2100mm	2500x2500mm
	extérieure	1150x2100mm	1250x2100mm	2500x2500mm

* largeur minimale de l'ouvrant inactive 400mm
largeur maximale de l'ouvrant 1208mm

A noter:

Les dimensions correspondent aux compositions prévues avec un seuil en aluminium de 20mm.

Pour les variantes avec dormant périphérique, vous devez ajouter +31mm aux hauteurs minimales de fabrication ci-contre. Les hauteurs maximales restent inchangées.

Les panneaux **HP** (demi panneau) sont disponibles sur des largeurs maximales de 450mm. Pour une largeur de tierce supérieur à 450mm, un panneau complet devra être utilisé pour la fabrication de l'ouvrant secondaire afin d'obtenir la dimension souhaitée.

Attention! Les panneaux avec de petites dimensions ne sont pas disponibles dans la version BASIC.

Note: Les portes à 2 vantaux peuvent être fabriquées avec tous les modèles de panneaux, en respectant les longueurs minimales du modèle concerné. Dans le cas de portes avec l'imposte et tierces, la composition est réalisée avec des dormants séparés.

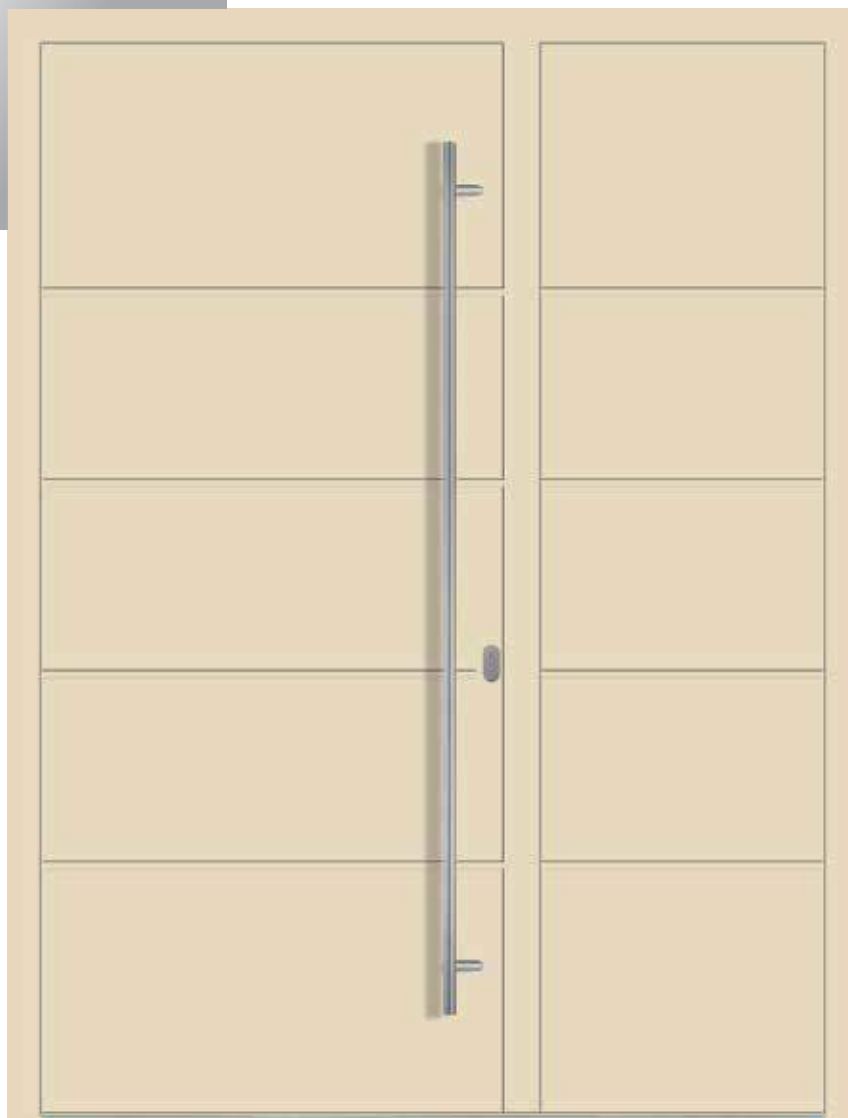

Coloris: RAL 1013
Poignée: D1800i
Panneau décor
rainuré

QF-AL-22

HP-QF-AL-22

Typologie	Ouverture	PREMIUM	ADVANCED	Maximum (LxH) (toutes les versions)
		Minimum (LxH)	Minimum (LxH)	
Deux vantaux*	intérieure	1150x2100mm	1250x2100mm	2500x2500mm
	extérieure	1150x2100mm	1250x2100mm	2500x2500mm

* largeur minimale de l'ouvrant inactive 400mm
largeur maximale de l'ouvrant 1208mm

A noter:

Les dimensions correspondent aux compositions prévues avec un seuil en aluminium de 20mm.

Pour les variantes avec dormant périphérique, vous devez ajouter +31mm aux hauteurs minimales de fabrication ci-contre. Les hauteurs maximales restent inchangées.

Les panneaux **HP** (demi panneau) sont disponibles sur des largeurs maximales de 450mm. Pour une largeur de tierce supérieur à 450mm, un panneau complet devra être utilisé pour la fabrication de l'ouvrant secondaire afin d'obtenir la dimension souhaitée.

Attention! Les panneaux avec de petites dimensions ne sont pas disponibles dans la version BASIC.

Note: Les portes à 2 vantaux peuvent être fabriquées avec tous les modèles de panneaux, en respectant les longueurs minimales du modèle concerné. Dans le cas de portes avec l'imposte et tierces, la composition est réalisée avec des dormants séparés.



Coloris: Point Gris
Poignée: D1800i
Panneau décor
rainuré

QF-AL-23

HP-QF-AL-23

Typologie	Ouverture	PREMIUM	ADVANCED	Maximum (LxH) (toutes les versions)
		Minimum (LxH)	Minimum (LxH)	
Deux vantaux*	intérieure	1150x2100mm	1250x2100mm	2500x2500mm
	extérieure	1150x2100mm	1250x2100mm	2500x2500mm

* largeur minimale de l'ouvrant inactive 400mm
largeur maximale de l'ouvrant 1208mm

A noter:

Les dimensions correspondent aux compositions prévues avec un seuil en aluminium de 20mm.

Pour les variantes avec dormant périphérique, vous devez ajouter +31mm aux hauteurs minimales de fabrication ci-contre. Les hauteurs maximales restent inchangées.

Les panneaux **HP** (demi panneau) sont disponibles sur des largeurs maximales de 450mm. Pour une largeur de tierce supérieur à 450mm, un panneau complet devra être utilisé pour la fabrication de l'ouvrant secondaire afin d'obtenir la dimension souhaitée.

Attention! Les panneaux avec de petites dimensions ne sont pas disponibles dans la version BASIC.

Note: Les portes à 2 vantaux peuvent être fabriquées avec tous les modèles de panneaux, en respectant les longueurs minimales du modèle concerné. Dans le cas de portes avec l'imposte et tierces, la composition est réalisée avec des dormants séparés.

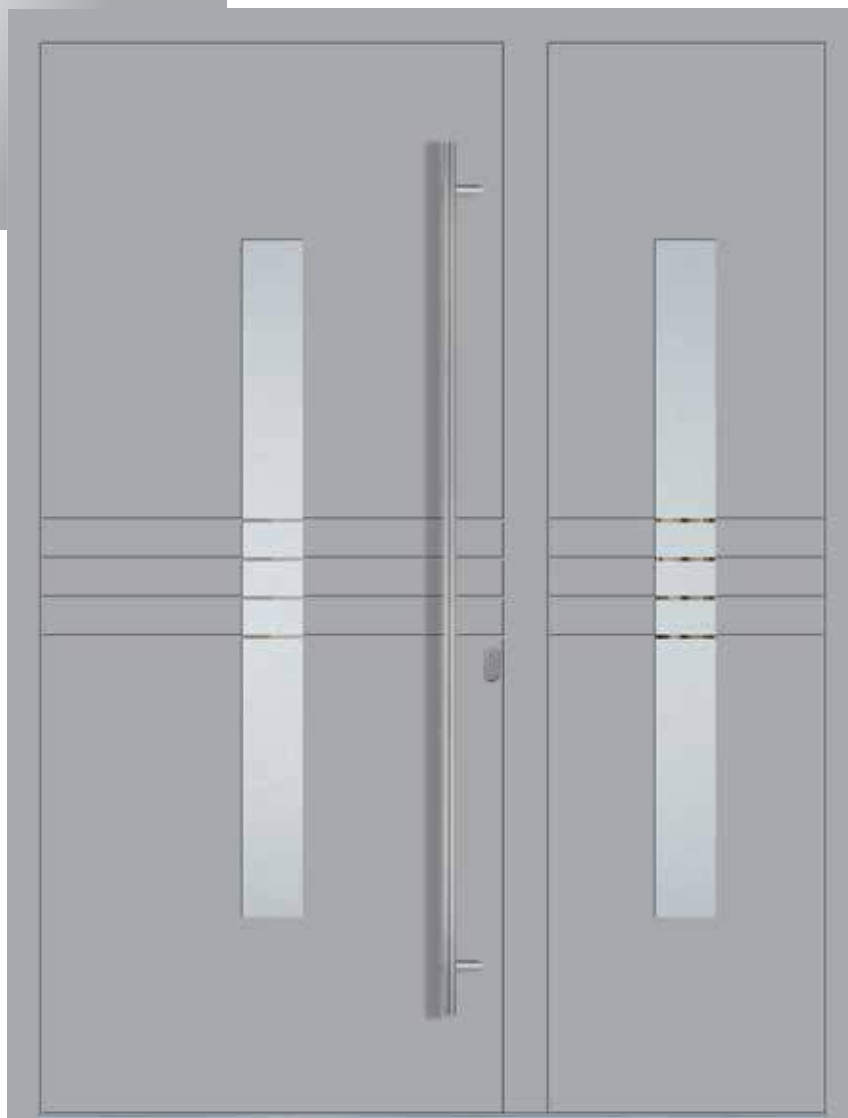

Coloris: RAL 9006
 Poignée: D1800i
 Vitrage: DPH
 Panneau décor
 rainuré

Modèles de vitrage
 sablé disponibles:
FPK, DPH, DPL

QF-AL-24

HP-QF-AL-24

Typologie	Ouverture	PREMIUM	ADVANCED	Maximum (LxH) (toutes les versions)
		Minimum (LxH)	Minimum (LxH)	
Deux vantaux*	intérieure	1200x2100mm	1250x2100mm	2500x2500mm
	extérieure	1200x2100mm	1250x2100mm	2500x2500mm

* largeur minimale de l'ouvrant inactive 400mm
 largeur maximale de l'ouvrant 1208mm

A noter:

Les dimensions correspondent aux compositions prévues avec un seuil en aluminium de 20mm.

Pour les variantes avec dormant périphérique, vous devez ajouter +31mm aux hauteurs minimales de fabrication ci-contre. Les hauteurs maximales restent inchangées.

Les panneaux **HP** (demi panneau) sont disponibles sur des largeurs maximales de 450mm. Pour une largeur de tierce supérieur à 450mm, un panneau complet devra être utilisé pour la fabrication de l'ouvrant secondaire afin d'obtenir la dimension souhaitée.

Attention! Les panneaux avec de petites dimensions ne sont pas disponibles dans la version BASIC.

Note: Les portes à 2 vantaux peuvent être fabriquées avec tous les modèles de panneaux, en respectant les longueurs minimales du modèle concerné. Dans le cas de portes avec l'imposte et tierces, la composition est réalisée avec des dormants séparés.

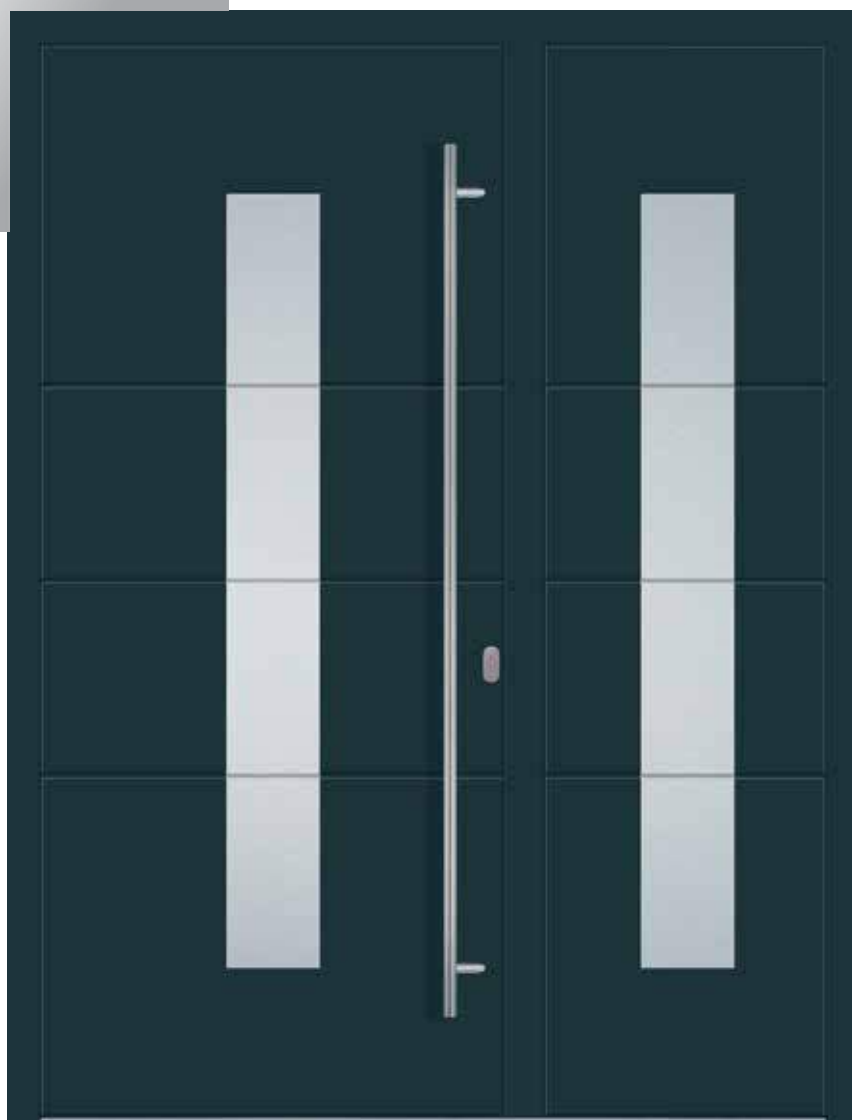

Coloris: RAL 7016
Poignée: D1800i
Vitrage: DPL
Panneau décor rainuré

Modèles de vitrage sablé disponibles:
DPH, DPL

QF-AL-29

HP-QF-AL-29

Typologie	Ouverture	PREMIUM	ADVANCED	Maximum (LxH) (toutes les versions)
		Minimum (LxH)	Minimum (LxH)	
Deux vantaux*	intérieure	1250x2100mm	1250x2100mm	2500x2500mm
	extérieure	1250x2100mm	1250x2100mm	2500x2500mm

* largeur minimale de l'ouvrant inactive 400mm
largeur maximale de l'ouvrant 1208mm

A noter:

Les dimensions correspondent aux compositions prévues avec un seuil en aluminium de 20mm.

Pour les variantes avec dormant périphérique, vous devez ajouter +31mm aux hauteurs minimales de fabrication ci-contre. Les hauteurs maximales restent inchangées.

Les panneaux **HP** (demi panneau) sont disponibles sur des largeurs maximales de 450mm. Pour une largeur de tierce supérieur à 450mm, un panneau complet devra être utilisé pour la fabrication de l'ouvrant secondaire afin d'obtenir la dimension souhaitée.

Attention! Les panneaux avec de petites dimensions ne sont pas disponibles dans la version BASIC.

Note: Les portes à 2 vantaux peuvent être fabriquées avec tous les modèles de panneaux, en respectant les longueurs minimales du modèle concerné. Dans le cas de portes avec l'imposte et tierces, la composition est réalisée avec des dormants séparés.

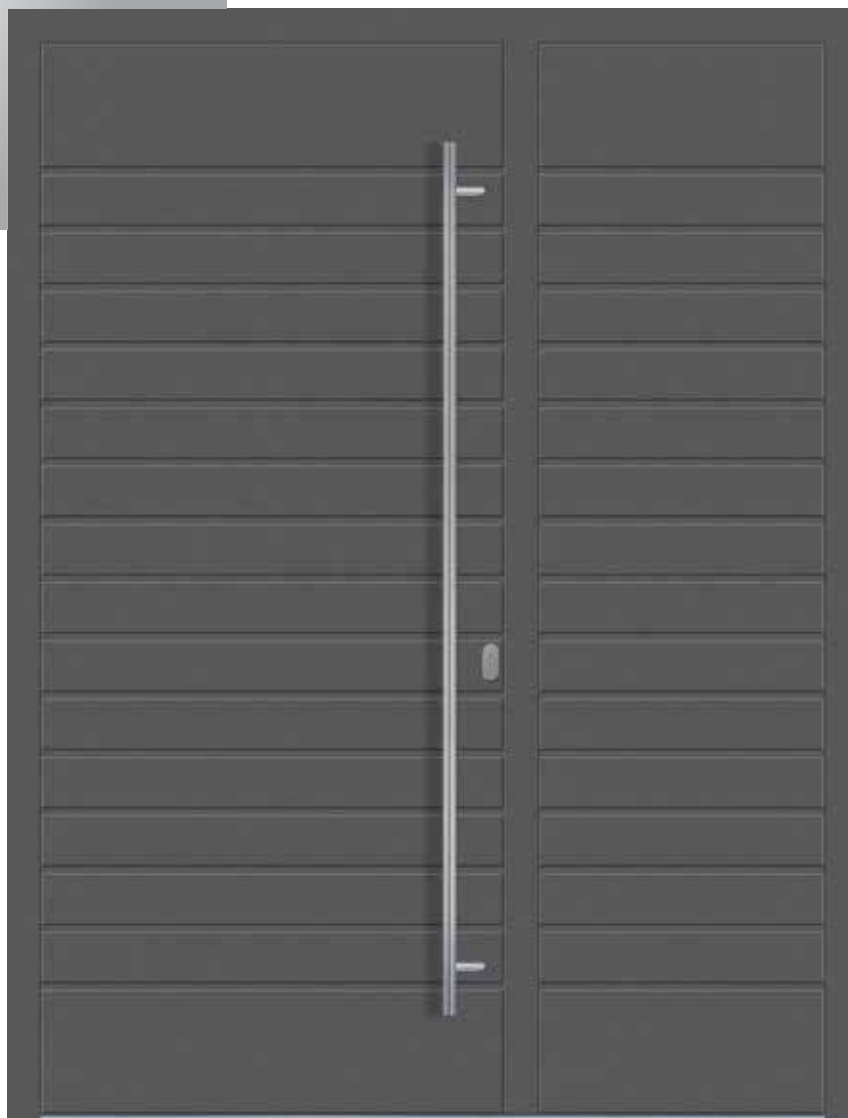

Coloris: DB 703
Poignée: D1800i
Panneau décor
rainuré

QF-AL-31

HP-QF-AL-31

Typologie	Ouverture	PREMIUM	ADVANCED	Maximum (LxH) (toutes les versions)
		Minimum (LxH)	Minimum (LxH)	
Deux vantaux*	intérieure	1150x2100mm	1250x2100mm	2500x2500mm
	extérieure	1150x2100mm	1250x2100mm	2500x2500mm

* largeur minimale de l'ouvrant inactive 400mm
largeur maximale de l'ouvrant 1208mm

A noter:

Les dimensions correspondent aux compositions prévues avec un seuil en aluminium de 20mm.

Pour les variantes avec dormant périphérique, vous devez ajouter +31mm aux hauteurs minimales de fabrication ci-contre. Les hauteurs maximales restent inchangées.

Les panneaux **HP** (demi panneau) sont disponibles sur des largeurs maximales de 450mm. Pour une largeur de tierce supérieur à 450mm, un panneau complet devra être utilisé pour la fabrication de l'ouvrant secondaire afin d'obtenir la dimension souhaitée.

Attention! Les panneaux avec de petites dimensions ne sont pas disponibles dans la version BASIC.

Note: Les portes à 2 vantaux peuvent être fabriquées avec tous les modèles de panneaux, en respectant les longueurs minimales du modèle concerné. Dans le cas de portes avec l'imposte et tierces, la composition est réalisée avec des dormants séparés.

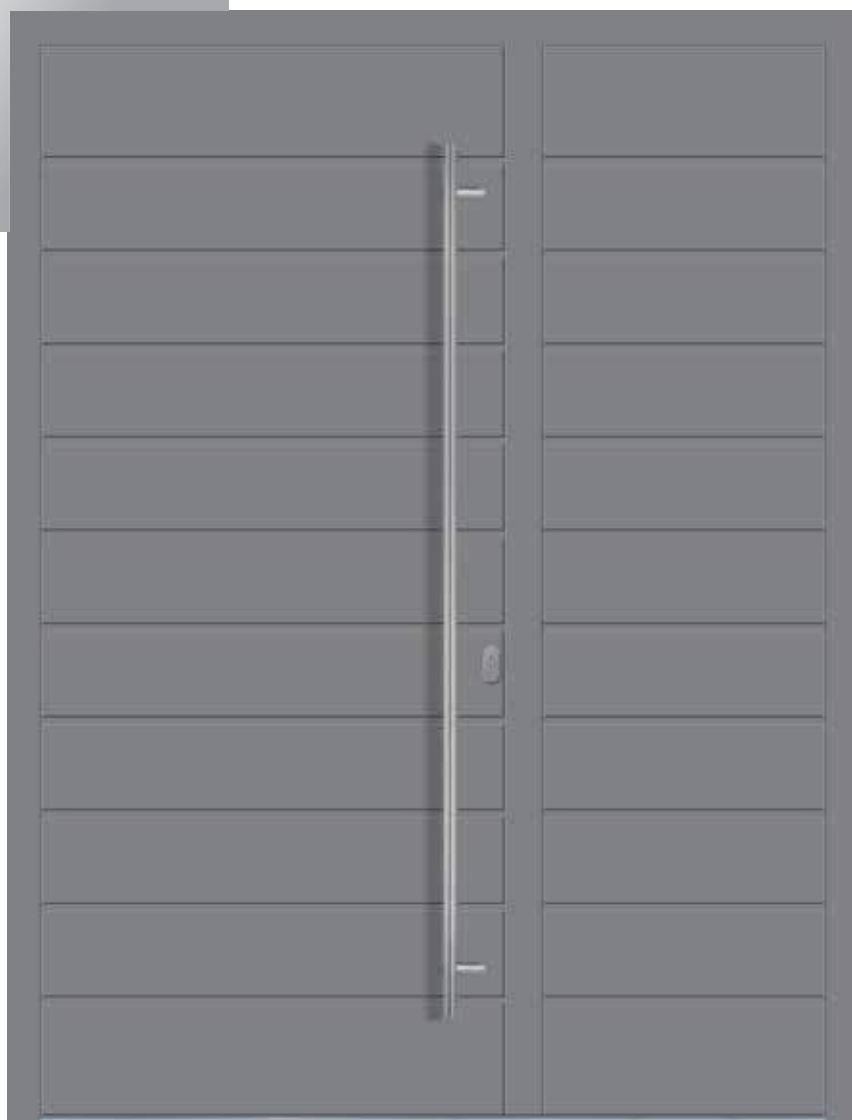

Coloris: RAL 9007
Poignée: D1800i
Panneau décor
rainuré

QF-AL-32

HP-QF-AL-32

Typologie	Ouverture	PREMIUM	ADVANCED	Maximum (LxH) (toutes les versions)
		Minimum (LxH)	Minimum (LxH)	
Deux vantaux*	intérieure	1150x2100mm	1250x2100mm	2500x2500mm
	extérieure	1150x2100mm	1250x2100mm	2500x2500mm

* largeur minimale de l'ouvrant inactive 400mm
largeur maximale de l'ouvrant 1208mm

A noter:

Les dimensions correspondent aux compositions prévues avec un seuil en aluminium de 20mm.

Pour les variantes avec dormant périphérique, vous devez ajouter +31mm aux hauteurs minimales de fabrication ci-contre. Les hauteurs maximales restent inchangées.

Les panneaux **HP** (demi panneau) sont disponibles sur des largeurs maximales de 450mm. Pour une largeur de tierce supérieur à 450mm, un panneau complet devra être utilisé pour la fabrication de l'ouvrant secondaire afin d'obtenir la dimension souhaitée.

Attention! Les panneaux avec de petites dimensions ne sont pas disponibles dans la version BASIC.

Note: Les portes à 2 vantaux peuvent être fabriquées avec tous les modèles de panneaux, en respectant les longueurs minimales du modèle concerné. Dans le cas de portes avec l'imposte et tierces, la composition est réalisée avec des dormants séparés.

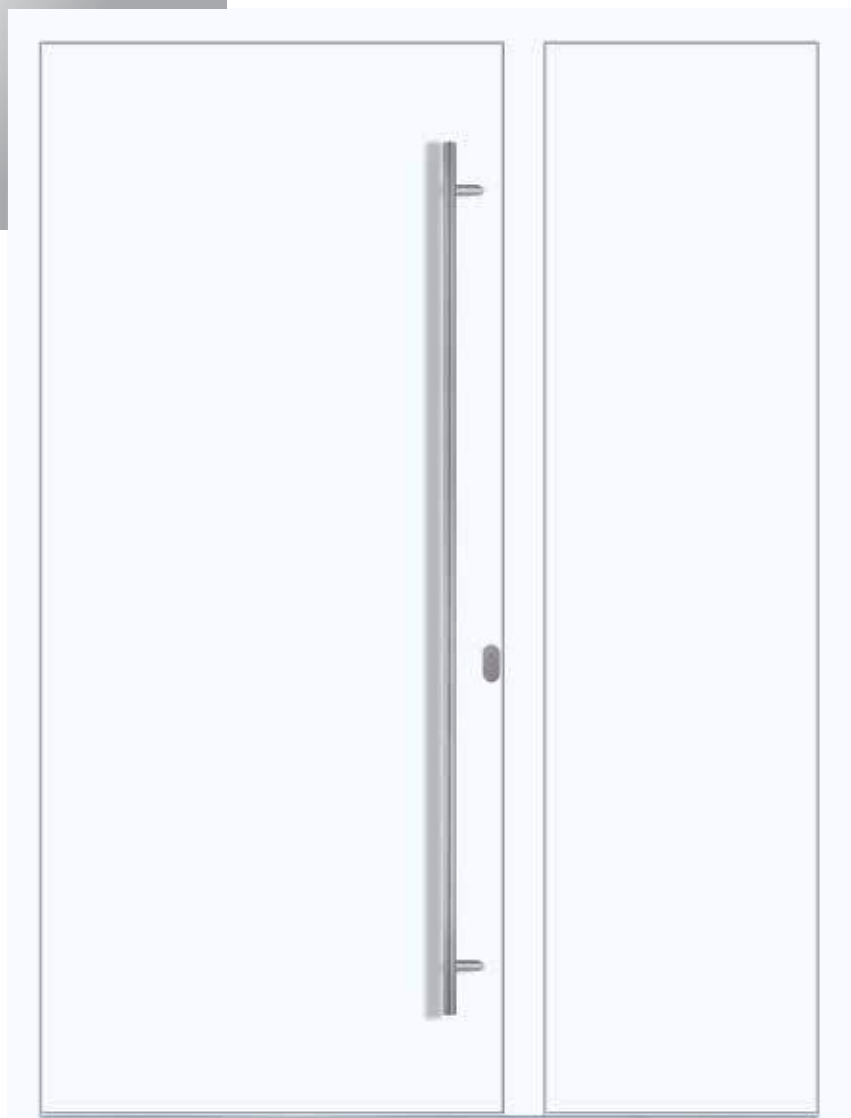

Coloris: RAL 9016
Poignée: D1800i

QF-AL-00

HP-QF-AL-00

Typologie	Ouverture	PREMIUM	ADVANCED	Maximum (LxH) (toutes les versions)
		Minimum (LxH)	Minimum (LxH)	
Deux vantaux*	intérieure	1150x2100mm	1250x2100mm	2500x2500mm
	extérieure	1150x2100mm	1250x2100mm	2500x2500mm

* largeur minimale de l'ouvrant inactive 400mm
largeur maximale de l'ouvrant 1208mm

A noter:

Les dimensions correspondent aux compositions prévues avec un seuil en aluminium de 20mm.

Pour les variantes avec dormant périphérique, vous devez ajouter +31mm aux hauteurs minimales de fabrication ci-contre. Les hauteurs maximales restent inchangées.

Les panneaux **HP** (demi panneau) sont disponibles sur des largeurs maximales de 450mm. Pour une largeur de tierce supérieur à 450mm, un panneau complet devra être utilisé pour la fabrication de l'ouvrant secondaire afin d'obtenir la dimension souhaitée.

Attention! Les panneaux avec de petites dimensions ne sont pas disponibles dans la version BASIC.

Note: Les portes à 2 vantaux peuvent être fabriquées avec tous les modèles de panneaux, en respectant les longueurs minimales du modèle concerné. Dans le cas de portes avec l'imposte et tierces, la composition est réalisée avec des dormants séparés.

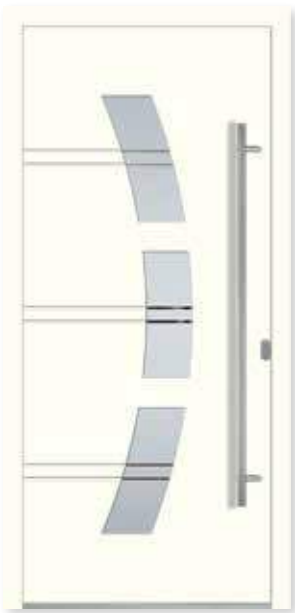

QF-AL-19 page 20



QF-AL-02 page 21



QF-AL-27 page 22

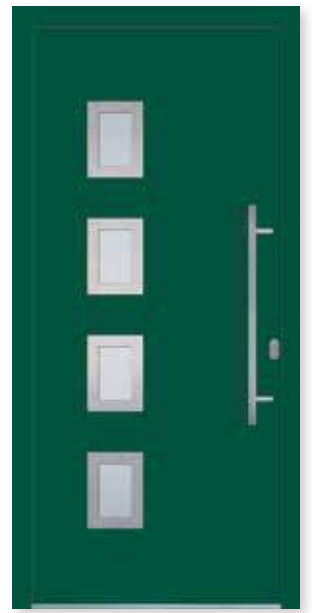

QF-AL-04 page 23

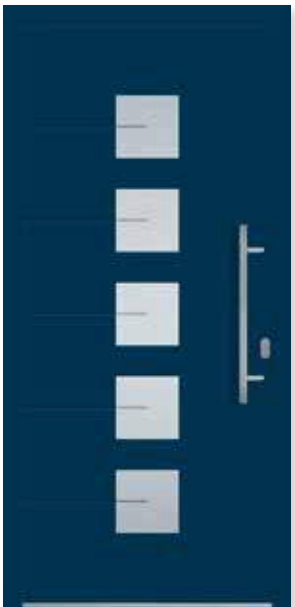

QF-AL-28 page 24



QF-AL-06 page 25

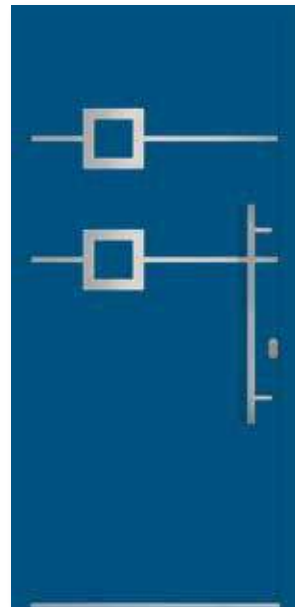

QF-AL-07 page 26

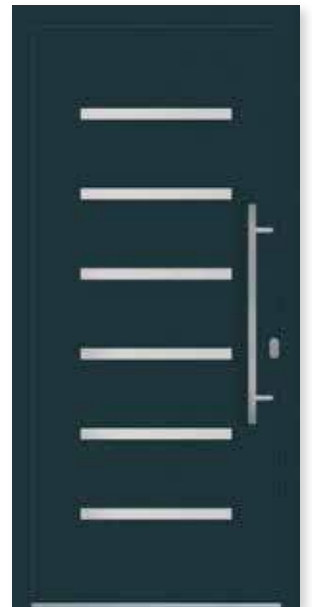

QF-AL-08 page 27

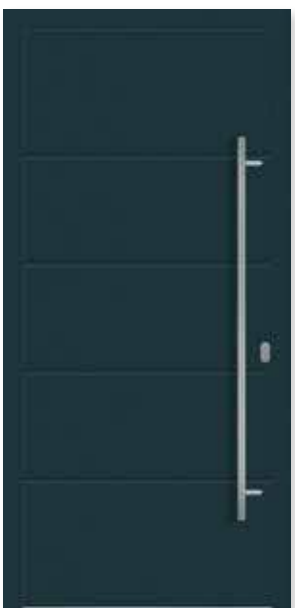

QF-AL-22 page 28



QF-AL-30 page 29

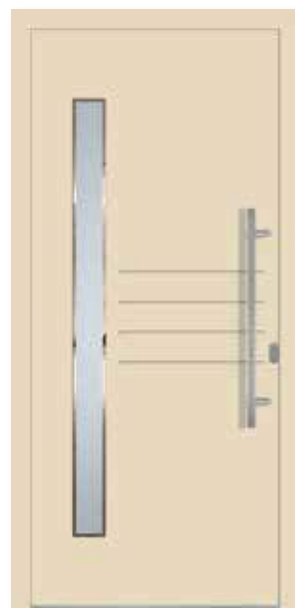

QF-AL-33 page 30



QF-AL-12 page 31



QF-AL-25 page 32



QF-AL-14 page 33



QF-AL-15 page 34



QF-AL-16 page 35



QF-AL-17 page 36



QF-AL-18 page 37



QF-AL-01 page 38



QF-AL-20 page 39

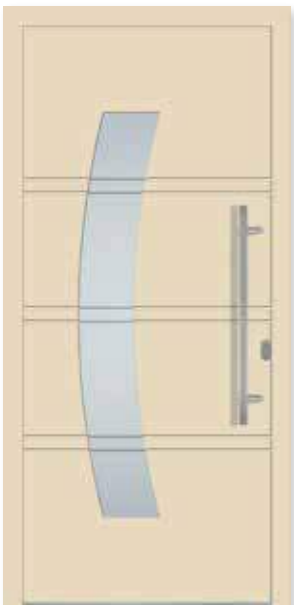

QF-AL-21 page 40



QF-AL-09 page 41

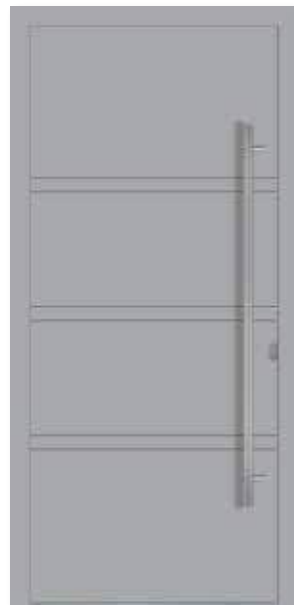

QF-AL-23 page 42



QF-AL-24 page 43



QF-AL-13 page 44

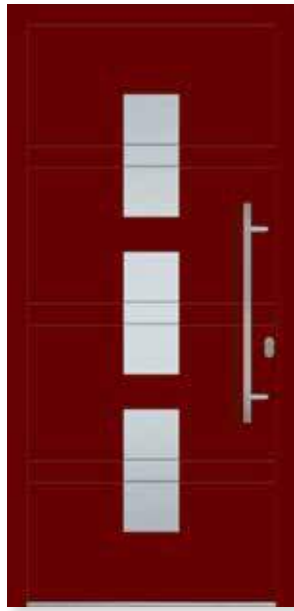

QF-AL-26 page 45



QF-AL-03 page 46

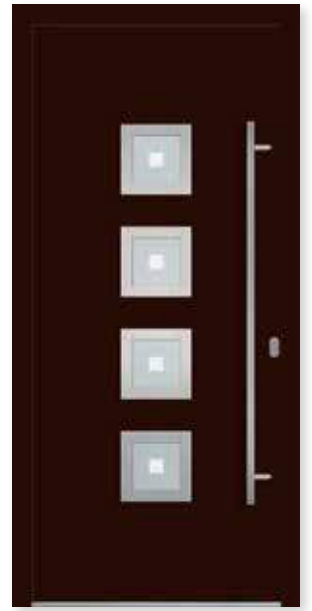

QF-AL-05 page 47



QF-AL-29 page 48



QF-AL-10 page 49



QF-AL-31 page 50



QF-AL-32 page 51



QF-AL-11 page 52



QF-AL-34 page 53



QF-AL-00 page 54



QF-AL-09
HP-QF-AL-09

page 55

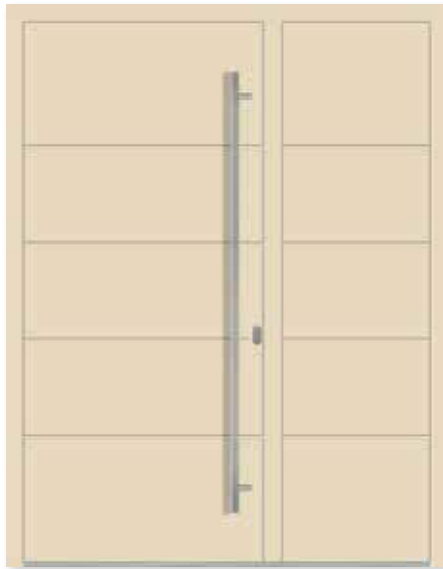

QF-AL-22
HP-QF-AL-22

page 56



QF-AL-23
HP-QF-AL-23

page 57

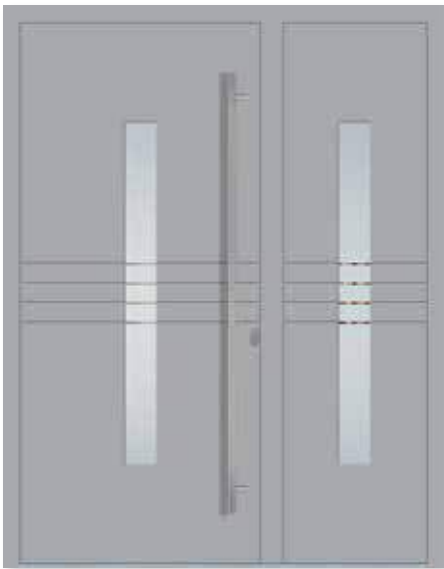

QF-AL-24
HP-QF-AL-24

page 58

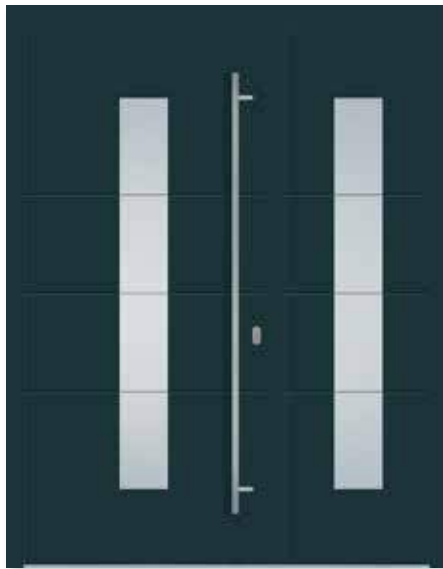

QF-AL-29
HP-QF-AL-29

page 59



QF-AL-31
HP-QF-AL-31

page 60



QF-AL-32
HP-QF-AL-32

page 61

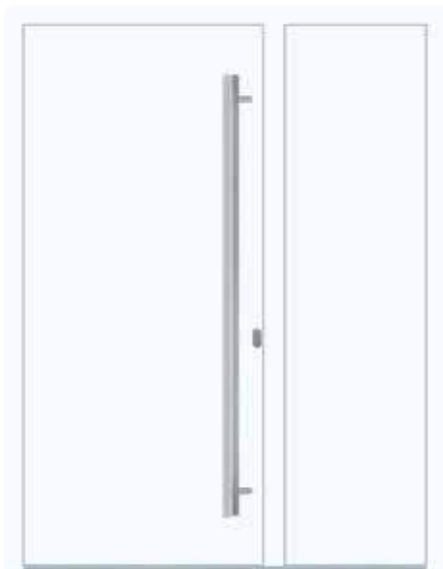

QF-AL-00
HP-QF-AL-00

page 62



NOTES

- Le fabricant se réserve le droit de changer les matières premières qui font partie de la composition des produits, ce qui peut conduire à des variations des coefficients exposés dans le présent catalogue;
- Pour des informations exactes concernant le coefficient du produit souhaité, nous vous prions de contacter le représentant commercial de votre région;
- Dans le présent catalogue quelques erreurs de typographie peuvent exister et pour lesquelles le fabricant n'assume pas la responsabilité;
- En raison de l'imprimerie, la couleur, la brillance et la texture des couleurs peuvent différer de la réalité. Découvrez le nuancier de couleurs auprès de nos représentants;
- Les images présentées dans ce catalogue sont à titre indicatif, le positionnement de la poignée de la porte peut être différent selon le type de poignée utilisée et selon la hauteur de la porte.

